



ARBEITSPLATZSYSTEME



mapo.ch

OTTOKIND
ZUKUNFT EINRICHTEN

Abteilung Verkauf
044 874 48 60
orders@mapo.ch



Inhalt

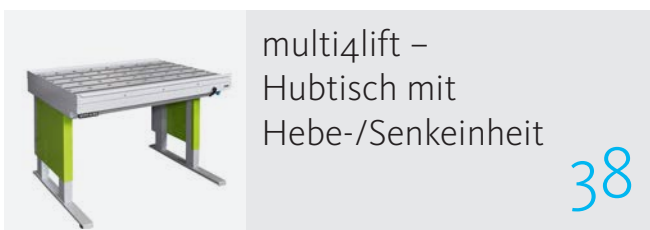
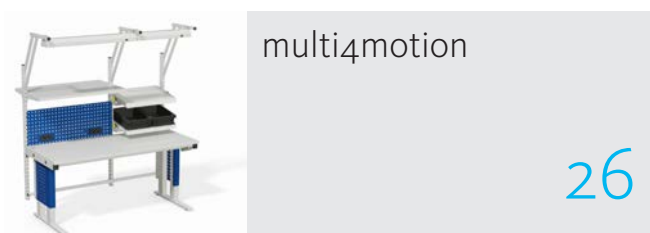
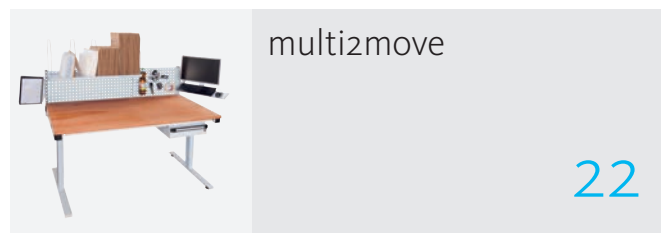
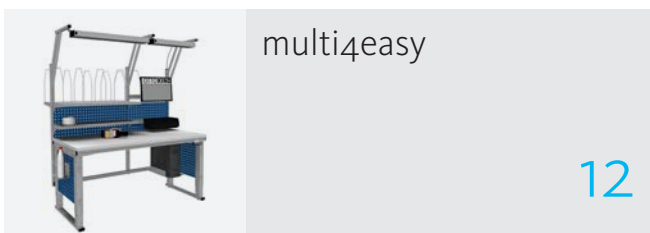

Zubehör für Tischgestelle	40
Zubehör für Tischaufbauten.....	42
LED - Arbeitsplatzleuchten.....	50
Stromversorgung	54
Energie- und Druckluftversorgung	56
Sichtlagerkästen.....	57
Hakensysteme für Quadratlochung.....	58
Transport- und Bereitstellwagen.....	62

ALLES IM GRIFF

Ergonomische Arbeitsplatzsysteme

Ein Arbeitsplatz, der sich anpasst. An die Größe, die Konstitution und die Aufgaben des Teammitglieds. Ein wichtiger Faktor für die Gesundheit, Motivation und Leistungsfähigkeit der Mitarbeitenden. Die durchdachten Arbeitsplatzsysteme von OTTOKIND erfüllen höchste Ansprüche an die Ergonomie und sorgen für optimierte Arbeitsabläufe. Durch die modulare Konstruktion und die vielfältigen Erweiterungsoptionen können die hochfunktionellen Arbeitsplätze jederzeit an wechselnde Anforderungen und Produktionsaufgaben angepasst werden. Das Ergebnis: geringere Ausfallzeiten, höhere Produktivität und maximale Flexibilität.





VERKÜRZTE MONTAGE- UND GREIFWEGE

Kompakter, perfekt strukturierter Arbeitsplatzaufbau für mehr Produktivität.



HOHER BEDIENKOMFORT

Individuell an jeden Mitarbeitenden anpassbar durch Höhenverstellung, flexible Schwenkarme und variable Aufbewahrungslösungen.

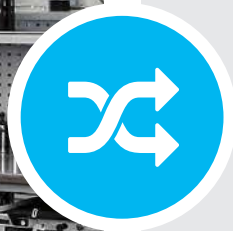

ONE-PIECE-FLOW TAUGLICH

Koppelbare Arbeitsplätze für eine kontinuierliche Fließfertigung.



FLEXIBEL KOMBINIERBAR

Vielfältige Ausstattungsvarianten für unterschiedliche Branchen und Anforderungen.



EXTREM BELASTBAR

Robuste Konstruktion von Tisch und Anbauteilen.

FOKUS MENSCH

Das wertvollste Kapital eines Unternehmens

Ergonomie am Arbeitsplatz bedeutet heute weit mehr als ein höhenverstellbarer Arbeitstisch und ein bequemer Stuhl. Es ist ein ganzheitlicher Ansatz, der den Fokus auf die gesamte Arbeitsplatzorganisation (Arbeitsplatz, Arbeitsumgebung, Arbeitsgeräte und Hilfsmittel) legt und auf einen optimalen Workflow zielt. Ergonomische Arbeitsplatzkonzepte passen sich individuell an die Bedürfnisse der Mitarbeitenden an, bewahren sie vor Gesundheitsschäden und unterstützen sie darin, motiviert und effizient zu arbeiten.

Ergonomie bedeutet eine Win-Win-Situation – für Arbeitnehmer und Arbeitgeber. Beide profitieren von höherer Produktivität und verbesserter Qualität, die sich auch in steigender Kundenzufriedenheit widerspiegelt. Zudem sinken die Kosten, weil ergonomische Arbeitsplätze dazu beitragen, krankheitsbedingte Fehlzeiten zu reduzieren. Für Unternehmen sind zufriedene und gesunde Mitarbeitende das wertvollste Kapital: Die Investition in mehr Ergonomie ist daher auch Ausdruck von Interesse und Wertschätzung.



New Work

Die Arbeitswelt verändert sich rasant: New Work ist zum Synonym für innovative Ansätze der Arbeitsgestaltung geworden – hin zu modernen, flexiblen Arbeitsformen, aber auch zu neuen Einstellungen. Die Arbeitswelt geht dabei stärker auf Mitarbeitende und deren Bedürfnisse nach mehr Freiheit und Selbstverwirklichung ein. Für Unternehmen ist New Work der Weg, junge Talente und fähige Mitarbeitende zu gewinnen, zu binden und die eigene Zukunftsfähigkeit zu erhalten.

Fit und motiviert

Junge, gut ausgebildete Arbeitskräfte bestimmen die Spielregeln neu: Sie erwarten mehr Mitsprache, mehr Flexibilität in der Arbeitsorganisation und eine gesunde Arbeitsplatzumgebung, die inspiriert und ihre Kreativität und Produktivität fördert. Die Antwort zukunftsorientierter Unternehmen: Zeitgemäße, ergonomische Workspaces, die für Konzentration und einen optimalen Workflow sorgen.

Individuelle Arbeitsplätze

Ob an der Werkbank oder im Büro: Muskel- und Skeletterkrankungen, hervorgerufen durch schlecht konzipierte Arbeitsmethoden und ungesunde Arbeitshaltungen, sollten endgültig der Vergangenheit angehören. Moderne Arbeitsplätze müssen flexibel auf die individuellen Bedürfnisse der Mitarbeitenden zugeschnitten sein. Das reduziert Krankenstände und Produktionsausfälle, steigert die Mitarbeiterzufriedenheit und wirkt sich positiv auf den Unternehmenserfolg aus.



ERGONOMISCHE 2-IN-1-LÖSUNG FÜR OPTIMALEN WORKFLOW

Best practice: Ernst Markmiller GmbH in Deggendorf

Das Fachhandelsunternehmen Ernst Markmiller hat sich als Groß- und Einzelhändler auf Profi-Lösungen für Handwerk und Industribedarf spezialisiert. Als „Partner der Profis“ hat Markmiller das Ohr ganz nah am Puls der Zeit und richtet seine Unternehmenspolitik seit jeher konsequent an den Bedürfnissen seiner Kunden aus. Kundennahe Dienstleistungen, wie das STIHL Center mit angeschlossener Werkstatt für Forst-, Garten- und Elektroprodukte, sind ein wichtiger Eckpfeiler in der Unternehmensphilosophie.

Im Februar 2020 wurde am Unternehmenssitz in Deggendorf eine neue unternehmenseigene Werkstatt mit sechs Arbeitsplätzen in Betrieb genommen. Schon bei der Planung strebte Mathias Pester, Abteilungsleiter STIHL Center und Werkstatt, eine zukunftsorientierte Arbeitsplatzlösung an, die seine Mitarbeitenden bestmöglich in den alltäglichen Arbeitsprozessen unterstützen sollte. Die Entscheidung fiel dabei auf ein ergonomisches Arbeitsplatzsystem von OTTOKIND. Als langjähriger Fachhandelspartner für OTTOKIND-Produkte schätzt man bei Markmiller neben

der bewährten Produktqualität vor allem auch die besondere Beratungskompetenz von OTTOKIND. Eine Besonderheit: Erstmals profitierte Markmiller bei diesem Projekt auch als Endkunde selbst von dem ausgewiesenen Know-how der OTTOKIND-Ergonomiespezialisten.

Individuell auf die Räumlichkeiten der Werkstatt zugeschnitten, erfüllen die neuen Arbeitsplatzsysteme alle Ansprüche an moderne flüssige Arbeitsabläufe: flexibel kombinierbar, mit hohem Bedienkomfort, verkürzten Greif- und Montagewegen und einer robusten, belastbaren Konstruktion von Tischen und Anbauteilen.

Zentraler Bestandteil pro Arbeitsplatz sind zwei elektrisch höhenverstellbare Arbeitstische, die in L-Form stehen und so die Bereiche Bildschirmarbeit und Reparatur sinnvoll miteinander verbinden. Stabile Rückwände bieten Raum für Schaltkästen, Werkzeugaufhängung und weiteres Equipment. Über stabile schwenkbare Soft-Move-Schwenkarme lassen sich die beiden Bildschirme bequem auf die gerade benötigte Sichthöhe heranziehen.

Mit einem tageslichtähnlichen Helligkeitswert von 1.130 Lux pro Leuchte schafft die installierte Arbeitsplatzbeleuchtung optimale Sehbedingungen sowohl für die Bildschirmarbeit wie auch für die feinmotorischen Arbeiten während der Reparatur und beugt damit vorzeitigen Ermüdungserscheinungen vor. „Zudem verfügen die LED-Leuchten über sehr niedrige Blendwerte und vermeiden weitestgehend störende Schattenbildung und Blendeffekte auf den Arbeitsflächen“, erläutert Cengiz Akseki, betreuender Fachberater und Projektleiter bei OTTOKIND.

Bei der Einrichtung der neuen Arbeitsplätze in der Werkstatt wählten Mathias Pester und Cengiz Akseki ganz bewusst helle Oberflächen für die Tische. Für die Mitarbeitenden ist die helle Tischoberfläche nicht nur optisch attraktiver, sie erleichtert auch das Auffinden von Kleinteilen wie etwa Schrauben.

Bei Markmiller unterscheiden sich die modernen ergonomischen Arbeitsplätze ganz erheblich vom Werkstatt-Schmuddelimage früherer Jahre. Entstanden sind zeitgemäße, optisch attraktive Workspaces, an denen dank ergonomisch durchdachter Systemlösungen bei den Mitarbeitenden Rücken- und Nackenschmerzen der Vergangenheit angehören und Motivation, Ideenreichtum und Effizienz gefördert werden.



Ideale Kombination aus Bildschirm- und Reparaturarbeitsplatz

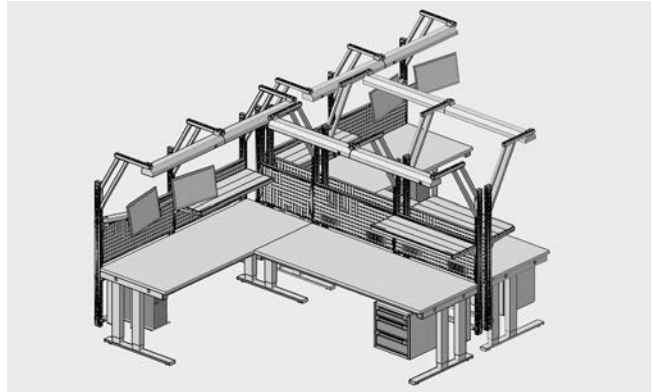

3D-Planung der zukünftigen Arbeitsplatzsituation

„Alle Kollegen sind an ihren neuen Werkstatt-Arbeitsplätzen sehr zufrieden, fühlen sich fit und leistungsfähig. In punkto Ergonomie ist dies ein Riesenunterschied zur alten Werkstatt.“

Mathias Pester, Abteilungsleiter STIHL Center, Markmiller



KURZ & KNAPP

Aufgabe: Einrichtung von ergonomischen Werkstatt-Arbeitsplätzen im neu gebauten STIHL Center.

Vorgehensweise: Analyse der Raumsituation und der Prozessabläufe, Konfiguration von 6 Kombi-Arbeitsplätzen für Bildschirmarbeit und Reparatur.

Lösung: Elektrisch höhenverstellbare Eckarbeitstische aus dem Standard-Programm von OTTOKIND, umfangreiches Zubehör, zugeschnitten auf die speziellen Bedürfnisse (Aufbewahrung, Kabelführung, Strom-/USB-Anschlüsse, Beleuchtung).

Besonderheiten: Großzügiges Platzangebot für Schaltkästen und Arbeitsmittel durch komplette Rückwände, Doppel-Monitor-Lösung mit zwei stabilen Schwenkarmen.

Ergebnis: hohe Mitarbeiterzufriedenheit mit den Arbeitsplätzen, höhere Arbeitsmotivation und sinkende Krankenstände; dadurch steigende Effizienz und sinkende Kosten.

DER PERFEKTE ARBEITSPLATZ

Modulare Gestaltung nach Ihren Bedürfnissen



ABLAGEBODEN

Vielseitige Aufstellfläche, die in der Tiefe und Neigung einstellbar ist. Optimal anpassbar an Körpergröße und Greifwege.



LOCHRÜCKWAND

Flexible Befestigungsmöglichkeit für Werkzeuge, Materialien und alles, was man im direkten Zugriff benötigt.

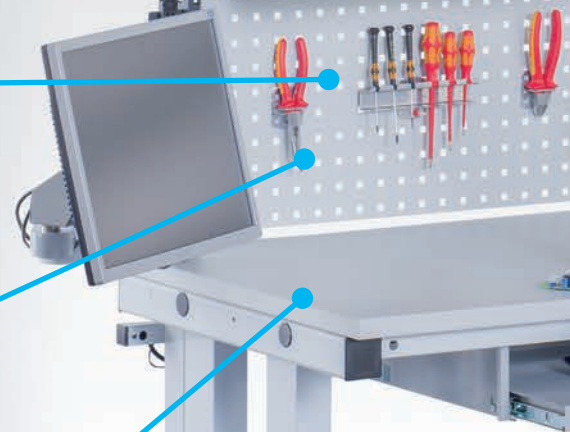

HAKENSYSTEME

Können einfach und sicher in die Lochrückwand eingehängt werden. Zahlreiche Halterungen für Werkzeuge, Sichtlagerkästen, Ablagen und weitere Arbeitsmaterialien verfügbar.



TISCHPLATTE

Robuste Materialien für unterschiedliche Anwendungsbereiche. Aus Buchenholz, Hartlaminat, mit Melaminharz-Beschichtung oder aus einem speziellen ESD-Schichtstoff.



ZUBEHÖR

Umfangreiche Ausstattungskomponenten für die unterschiedlichen Anforderungen an Pack-, Industrie- und Montage-Arbeitsplätze.



ESD-ZUBEHÖR

Verteiler, Tischbelag, Handgelenkband, Erdungsbaustein und Matten für die Montage elektronischer Bauteile verfügbar.



LAUFSCHIENE

Für Werkzeugwagen mit bis zu 30 kg Belastung.



LED-BELEUCHTUNG

Gleichmäßige Ausleuchtung des Arbeitsbereiches für maximalen Sehkomfort.
Mehrere Beleuchtungslinien für unterschiedliche Anforderungen und Einsatzbereiche verfügbar.



SCHWENKARM

360° schwenkbar. Belastbar bis 30 kg.
Schafft zusätzlichen Platz für Monitor, Tastatur oder Flächen zur Materialaufbewahrung.



HÖHENVERSTELLUNG

Zur individuellen Anpassung des Arbeitsplatzes an die Körpergröße des Mitarbeitenden. Mechanisch oder elektrisch mit digitaler Höhenanzeige und Memoryfunktion.



ENERGIE- UND DRUCKLUFT-VERSORGUNG

Hochwertige Strom- und Druckluft-Steckdosen mit sicherer Kabelführung. Platzsparend und gut erreichbar untergebracht.



GREIFZONEN

- 1. Arbeitszentrum**
Beide Hände arbeiten im direkten Blickfeld
- 2. Erweitertes Arbeitszentrum**
Beide Hände erreichen alle Punkte dieser Zone
- 3. Einhandzone**
Teile + Werkzeuge sind einhändig gut zu erreichen
- 4. Erweiterte Einhandzone**
Äußerster noch nutzbarer Greifbereich

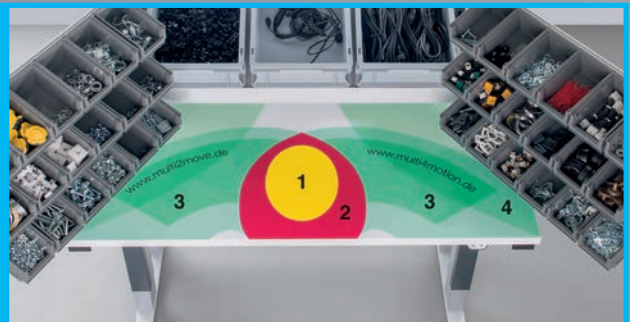

MULTI4 EASY

Beschreibung multi4easy

Basis der ergonomischen OTTOKIND Arbeitsplatzsysteme multi4easy ist der stabile Verbund der Tischgestelle aus äußerst tragfähigen senkrechten Stützen und waagerechten Profilverhören mit den tragfähigen Arbeitsplatten.

Die Höhenverstellung funktioniert über Rohr-in-Rohr-Konstruktionen. Optional stehen eine mechanische Ausführung mit Verstellbarkeit im Höhenraster von 20 mm sowie eine elektrische Version mit einer stufenlosen Verstellbarkeit zur Verfügung.

Das front- und rückseitig eingesetzte Schwalbenschwanz-Profilverrohr unter der Tischplatte ermöglicht mit seiner Systemnut die stufenlose Verstellbarkeit von Schubladen, Betätigungselementen und Energieversorgung entlang der Plattenvorderkante.

Rückseitig sind Schwalbenschwanz-Profilverrohre unter der Tischplatte und in Kniehöhe angeordnet. Die Benutzer können die senkrechten Tischaufstützen horizontal frei verstellen.

Die angegebenen Höhenmaße gelten für die Oberkante des Tischrahmens, die Dicke der Arbeitsplatten ist für die Gesamthöhe zu addieren. Die Belastbarkeit bezieht sich auf die Grundtische. Arbeitsplatten, Auf- und Anbauten reduzieren die Nutzlast. ESD Leitfähigkeit nur beim Farbton Lichtgrau leitfähig gegeben.

multi4easy in Zahlen

Tischrahmen:	verschraubter Rohrrahmen
Tischbreiten:	1280, 1685, 2030 mm
Tischtiefen:	700, 800 und 900 mm
Tischfüße:	mit Niveaueingleich
Tischrahmen:	immer mit hinterem Anschlussprofil für Tischaufbaustützen (60 x 30 mm)
Höheneinstellung:	mechanisch, 690 – 990 mm, 20 mm Raster elektrisch, 690 - 1070 mm, stufenlos
Belastbarkeit:	300 kg
Oberfläche:	ESD - leitfähige Pulverbeschichtung, bei 180° eingebraunt
Standardfarbton:	gem. Farbkonzept Hubsäulen immer Lichtgrau leitfähig



Lochrückwand



Quadratlochung 10 x 10 mm, Lochabstand 38 mm, zur Aufnahme von Werkzeughaltern

Universalrahmen



hier mit Greifschalenschiene und Kästen bestückt, auch für Lochrückwände oder Ablageböden

Greifschalenschiene



für Kunststoffkästen mit Einhängekante, vielseitig verwendbar

Schwenkarm



360° schwenkbar, 30 kg belastbar, für Ablageböden, Monitorhalter, Lochrückwände, Universalrahmen

Schwabenschwanzprofil



stufenlose Verstellbarkeit auf der ganzen Tischbreite

Eckverbindung



kräftige Eckverbindung für einen stabilen Tisch (multi4easy-mechanisch)



multi4easy-M – Konfigurationsbeispiele



Basic starter m4e-M1

- Tischgestell multi4easy-M, 300 kg belastbar
- mechanisch höhenverstellbar von 720 – 1020 mm im Höhenraster von 20 mm
- Tischplatte Buche Multiplex 30 mm dick, Oberfläche geölt,
- Lackierung wie abgebildet Lichtgrau (leitfähig)

Breite mm	Tiefe mm	Höhe mm	Nr.
1280	800	720-1020	523620



Basic starter mit Aufbau m4e-M2

- Tischgestell multi4easy, wie bei Basic starter m4e-M1 beschrieben
- Tischplatte Buche - Multiplex, 30 mm, Oberfläche geölt
- Tischaufbau 2-teilig, (2 Säulen, ohne Ausleger, 1850 mm hoch)
- 2 Quadratloch - Rückwände B x H: 1000 x 380 mm
- 2 Lamellenböden BxT: 1000 x 321 mm
- Lackierung wie abgebildet Lichtgrau (leitfähig)/Enzianblau

Breite mm	Tiefe mm	Höhe mm	Nr.
1280	800	720-1020	523630



Packarbeitsplatz I m4e-M3

- Tischgestell multi4easy, wie bei Basic starter m4e-M1 beschrieben
- Tischplatte Melaminharz - beschichtet, 28 mm, grau
- Tischaufbau 3-teilig, (3 Säulen, ohne Ausleger)
- 2 Quadratloch - Rückwände B x H: 1000 x 380 mm
- 2 Quadratloch - Rückwände B x H: 655 x 380 mm
- 2 Lamellenböden BxT: 1000 x 321 mm
- 1 Lamellenboden BxT: 655 x 321 mm (Vorderseite)
- 1 Lamellenboden BxT: 655 x 214 mm (Rückseite)
- 1 Füllblech BxT: 655 x 130 mm
- 5 Trennstützen aus Blech TxH: 535 x 400 mm
- Lackierung wie abgebildet Lichtgrau (leitfähig)/Enzianblau

Breite mm	Tiefe mm	Höhe mm	Nr.
1685	800	720-1020	523640

Zerlegte Anlieferung, Komplette Tische sind auf Anfrage auch vormontiert lieferbar. Detailbeschreibungen bei den jeweiligen Artikeln auf den Folgeseiten.

multi4easy-E – Konfigurationsbeispiele



Basic starter m4e-E1

- Tischgestell multi4easy-E, 300 kg belastbar
- elektrisch höhenverstellbar von 720-1100 mm
- Memory-Handtaster (4 Tischhöhen, digitale Anzeige)
- Tischplatte Buche - Multiplex 30 mm, Oberfläche geölt,
- Lackierung wie abgebildet lichtgrau (leitfähig)

Breite mm	Tiefe mm	Höhe mm	Nr.
1685	800	720-1100	523650



Montagearbeitsplatz

- Tischgestell multi4easy, wie bei Basic starter m4e-E1 beschrieben
- Tischplatte Buche - Multiplex 30 mm, Oberfläche geölt,
- Grundaufbau 3-teilig (3 Säulen)
- 2 Quadratloch-Rückwand BxH: 1000 x 380 mm
- 2 Lamellenböden BxT: 1000 x 321 mm,
- 1 schwenkbarer Monitorhalter
- Lackierung wie abgebildet lichtgrau (leitfähig)/enzianblau

Breite mm	Tiefe mm	Höhe mm	Nr.
2030	800	720-1100	523660



Packarbeitsplatz II

- Tischgestell multi4easy, wie bei Basic starter m4e-E beschrieben
- Tischplatte Buche - Multiplex 30 mm, Oberfläche geölt
- 2 Seitenblenden
- Grundaufbau 3-teilig (3 Säulen)
- 2 Quadratloch-Rückwand BxH: 1000 x 380 mm
- 1 Lamellenboden BxT: 1000 x 321 mm
- 1 Lamellenboden BxT: 1000 x 214 mm
- 7 Trennstützen aus Blech TxH: 535 x 400 mm
- 1 Füllblech BxT: 1000 x 130 mm
- 1 Bildschirm-Schwenkarm mit Tastatur-/Mausaufnahme
- 1 Greifschalenschiene 1000 mm
- 1 Schubladenblock mit 2 Schubladen (100 + 150 mm hoch)
- 1 Getränkehalter
- 1 PC-Halter
- Lackierung wie abgebildet lichtgrau (leitfähig)/enzianblau

Breite mm	Tiefe mm	Höhe mm	Nr.
2030	800	720-1100	523670

multi4easy-M – mit mechanischer Höheneinstellung

Beschreibung multi4easy-M

Basis der ergonomischen OTTOKIND Arbeitsplatzsysteme multi4easy-M ist der stabile Verbund der Tischgestelle aus äußerst tragfähigen senkrechten Stützen aus Quadratrohr-Profilen und waagerechten Profilrohren mit den tragfähigen Arbeitsplatten.

Die Höhenverstellung erfolgt über eine Rohr-in-Rohr-Konstruktion. Die Tischhöhe kann im Höhenraster von 20 mm im Bereich von 690 bis 990 mm an die Benutzer und die Arbeitserfordernisse angepasst werden.

Das front- und rückseitig unter der Tischplatte eingesetzte Schwalbenschwanz-Profilrohr mit integrierter Führungsnut ermöglicht mit seiner Systemnut die stufenlose Verstellbarkeit von Schubladen, Betätigungselementen und Energieversorgung entlang der Plattenvorderkante.

Rückseitig sind Schwalbenschwanz-Profilrohre unter der Tischplatte und in Kniehöhe angeordnet. Die Benutzer können die senkrechten Tischaufbaustützen horizontal frei verstellen.

multi4easy-M in Daten

Tischrahmen:	verschraubter Rohrrahmen
Tischbreiten:	1280, 1685, 2030 mm
Tischtiefen:	700, 800 und 900 mm
Tischfüße:	mit Niveaueausgleich
Tischrahmen:	immer mit hinterem Anschlussprofil für Tischaufbaustützen
Höheneinstellung:	mechanisch, 690 – 990 mm, 20 mm Raster
Belastbarkeit:	300 kg mit Buche-Multiplexplatte 200 kg für Platten mit ESD-, Hartlaminat-, Melaminharzbeschichtung
Lieferung:	zerlegt
Oberfläche:	ESD - leitfähige Pulverbeschichtung, bei 180° eingebrannt
Standardfarbton:	gem. Farbkonzept



multi4easy-M – Tischgestelle

multi4easy-M - mechanisch höheinstellbar v. 690-990 mm

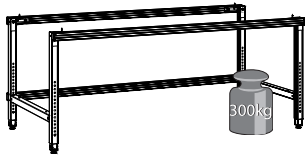

- Belastbarkeit:
300 kg mit Buche-Multiplexplatte
200 kg mit ESD-, Hartlaminat-, Melaminharzbeschichteter Platte
- höheinstellbar im Raster von 20 mm
- zerlegte Anlieferung
- Arbeitsplatte extra bestellen

Breite mm	1280	1685	2030
Tiefe mm			
700	554400	554410	554420
800	524300	524320	524340
900	524310	524330	524350



Weitere Plattenausführungen und -dicken sind auf Anfrage lieferbar.

Optionale Solidur-Oberflächen sorgen für höchst verschleißfesten Schutz der Platten.

multi4easy - Tischplatten

Buche - Multiplex, 30 mm dick



- für den robusten Einsatz
- hohe Festigkeit
- mehrschichtig verleimtes Buchenholz, gem. BFU 100 nach DIN 68705
- Oberfläche geölt

Breite mm	1280	1685	2030
Tiefe mm			
700	524650	524660	524670
800	523470	523472	523474
900	523471	523473	523475

Tischplatte Hartlaminat, 30 mm dick



- weitgehend kratz-, verschleiß- und stoßfeste Oberfläche
- blendfrei
- Schichtstoffbelag 0,8 mm mit 3 mm
- starker, umlaufender ABS-Kante
- Dekor Hellgrau

Breite mm	1280	1685	2030
Tiefe mm			
700	524690	524700	524710
800	523480	523482	523484
900	523481	523483	523485

Tischplatte Schichtstoff ESD, 30 mm dick



- volumenleitfähige Verbundplatte
- Ableitwiderstand gem. DIN EN 61340
- Deckschicht 0,8 mm - Kohlenfaser-verbund
- reinraumfähiger Gegenzug, gegen schwache Säuren u. Laugen bedingt resistent
- mit 3 mm starker umlaufender ABS-Kante, inkl. Erdungspunkt
- Dekor Hellgrau

Breite mm	1280	1685	2030
Tiefe mm			
700	524730	524740	524750
800	523490	523492	523494
900	523491	523493	523495

Tischplatte mit Melaminharz-Beschichtung, 28 mm dick



- strapazierfähig
- fleckenabweisend
- leicht sauber zu halten
- Oberfläche Melaminharzbeschichtung
- 3 mm dicke, umlaufende ABS-Kante
- Dekor Hellgrau

Breite mm	1280	1685	2030
Tiefe mm			
700	524770	524780	524790
800	523460	523462	523464
900	523461	523463	523465

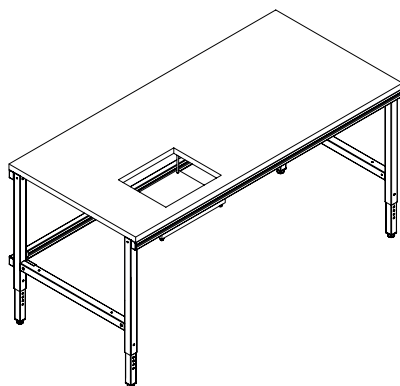

Waagenvorbereitung für multi4easy Tischplatten

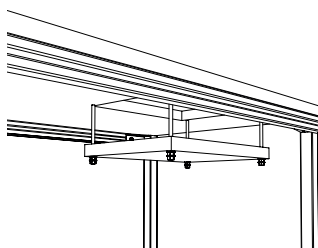

- für handelsübliche Einbauwaagen
- Abstand von der Seite: 160 mm
- Abstand v. vorne bzw. hinten: 80 mm
- inkl. nivellierbarem Unterzug für Waagenaufgabe
- Verstellbereich 150 mm
- max. 70 kg Belastbarkeit für Waage und Nutzlast
- individuelle Anfertigung nach Angabe der Waagenabmessungen
- Mehrpreisposition

	Nr.
Plattenausschnitt für Waage	524580
Waagenhalterung, Hartlaminatplatte 30 mm, lichtgrau	526800

multi4easy-E – mit elektrischer Höheneinstellung

Beschreibung multi4easy-E

Das OTTOKIND Arbeitsplatzsysteme multi4easy-E basiert auf der stabilen Verbund von hochwertigen Linearführungen, verschraubt mit den waagerechten Profilrohren und den Arbeitsplatten.

Die Höhenverstellung funktioniert über integrierte, elektrisch angetriebene Hubsäulen. Die Tischhöhe kann stufenlos im Bereich von 690 bis 1070 mm an die Benutzer und die Arbeitserfordernisse angepasst werden.

Schwalbenschwanz-Profilrohre mit integrierter Führungsnut ermöglichen eine rasterfreie Verstellbarkeit von Systemkomponenten in horizontaler Richtung.

Das front und rückseitig eingesetzte Schwalbenschwanz-Profilrohre unter der Tischplatte ermöglicht mit seiner Systemnut die stufenlose Verstellbarkeit von Schubladen, Betätigungselementen und Energieversorgung entlang der Plattenvorderkante.

Rückseitig sind Schwalbenschwanz-Profilrohre unter der Tischplatte und in Kniehöhe angeordnet. Die Benutzer können die senkrechten Tischaufstützen horizontal frei verstellen.

multi4easy-E in Daten

Tischrahmen:	verschraubter Rohrrahmen
Tischbreiten:	1280, 1685, 2030 mm
Tischtiefen:	700, 800, 900 mm
Füße:	mit Niveaueingleich
Höhenverstellung:	elektrisch 690 – 1070 mm optional 690-1170 mm
Hubgeschwindigkeit:	20 mm/s
Belastbarkeit:	300 kg mit Buche-Multiplexplatte 200 kg für Platten mit ESD-, Hartlaminat-, Melaminharzbeschichtung 200 kg mit Sonderhubsäulensatz für Ver- stellbarkeit von 690-1170 mm
Lieferung	fertig montiert
Oberfläche:	ESD - leitfähige Pulverbeschichtung, bei 180° eingebrannt
Standardfarbton:	gem. Farbkonzept Hubsäulen immer Lichtgrau leitfähig



Weitere Plattenausführungen und -dicken sind auf Anfrage lieferbar.



multi4easy-E – Tischgestelle

multi4easy-E - elektrisch höhenstellbar v. 690 - 1070 mm

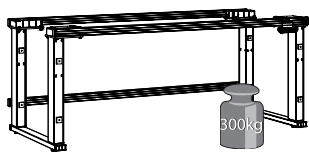

- Belastbarkeit: 300 kg mit Buche-Multiplexplatte 200 kg mit ESD-, Hartlaminat-, Melaminharzbeschichteter Platte
- höhenstellbar im Raster von 20 mm
- fertig montiert
- Arbeitsplatte extra bestellen

Breite mm	1280	1685	2030
Tiefe mm			
700	524590	524600	524610
800	524420	524440	524460
900	524430	524450	524470

Sonderhubsäulen-Satz für Verstellbarkeit 690-1170 mm Höhe

- für multi4easy-E
- mit größerem Verstellbereich
- von 690 bis 1170 mm Höhe
- max. Belastbarkeit des Tisches: 200 kg
- ESD-Lichtgrau
- Mehrpreisposition

Höhe mm	Nr.
690 - 1170	524830

multi4easy – Tischplatten

Buche - Multiplex, 30 mm dick



- für den robusten Einsatz
- hohe Festigkeit
- mehrschichtig verleimtes Buchenholz, gem. BFU 100 nach DIN 68705
- Oberfläche geölt

Breite mm	1280	1685	2030
Tiefe mm			
700	524650	524660	524670
800	523470	523472	523474
900	523471	523473	523475

Tischplatte Hartlaminat, 30 mm dick



- weitgehend kratz-, verschleiß- und stoßfeste Oberfläche
- blendfrei
- Schichtstoffbelag 0,8 mm mit 3 mm
- starker, umlaufender ABS-Kante
- Dekor Hellgrau

Breite mm	1280	1685	2030
Tiefe mm			
700	524690	524700	524710
800	523480	523482	523484
900	523481	523483	523485

Tischplatte Schichtstoff ESD, 30 mm dick



- volumenleitfähige Verbundplatte
- Ableitwiderstand gem. DIN EN 61340
- Deckschicht 0,8 mm. Karbonfaser-verbund
- reinraumfähiger Gegenzug, gegen schwache Säuren u. Laugen bedingt resistent
- mit 3 mm starker umlaufender ABS-Kante, inkl. Erdungspunkt
- Dekor Hellgrau

Breite mm	1280	1685	2030
Tiefe mm			
700	524730	524740	524750
800	523490	523492	523494
900	523491	523493	523495

Tischplatte mit Melaminharz-Beschichtung, 28 mm dick



- strapazierfähig
- fleckenabweisend
- leicht sauber zu halten
- Oberfläche Melaminharzbeschichtung
- 3 mm dicke, umlaufende ABS-Kante
- Dekor Hellgrau

Breite mm	1280	1685	2030
Tiefe mm			
700	524770	524780	524790
800	523460	523462	523464
900	523461	523463	523465

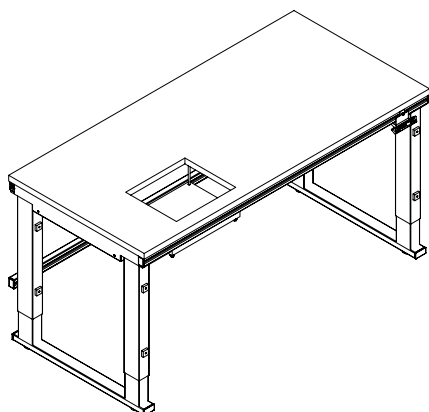

Waagenvorbereitung für multi4easy Tischplatten

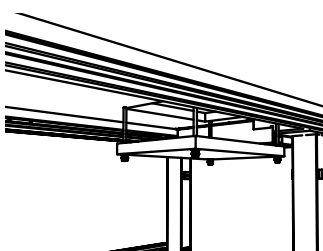

- für handelsübliche Einbauwaagen
- Abstand von der Seite: 160 mm
- Abstand v. vorne bzw. hinten: 80 mm
- inkl. nivellierbarem Unterzug für Waagenaufgabe
- Verstellbereich 150 mm
- max. 70 kg Belastbarkeit für Waage und Nutzlast
- individuelle Anfertigung nach Angabe der Waagenabmessungen
- Mehrpreisposition

	Nr.
Plattenausschnitt für Waage	524580
Waagenhalterung, Hartlaminatplatte 30 mm, lichtgrau	526800

Zubehör – multi4easy

Computerhalter (multi4easy)

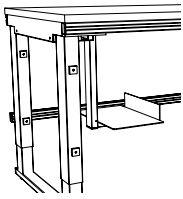

- rechts u. links montierbar
- zur Montage unter der Tischplatte
- Auflagefläche in der Breite verstellbar
- max. Abmessungen: BxTxH: 240 x 500 x 450 mm

Breite mm	Tiefe mm	Höhe mm	Nr.
240	500	450	523880

Kabelwanne multi4easy

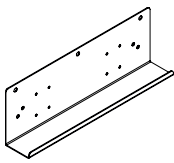

- zur Befestigung an der Systemnut

Breite mm	Höhe mm	Nr. mm
300	80	523980

Seitenverkleidung mit Quadratlochung für multi4easy-E

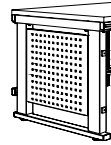

- Seitenblende mit Quadratlochung 10x10 mm im Abstand von 38 mm
- für handelsübliche Werkzeughalter (siehe Seite 58)
- 1 Paar für rechts und links

für Tischtiefe mm	Nr.
700	523680
800	523700
900	523710

Flaschenhalter multi4easy

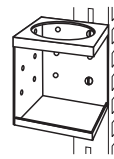

- Durchmesser 100 mm
- zur Anbringung am Ständerprofil

Nr.
523900

Schubladen multi4easy

Hängeschublade 432 mm breit - multi4easy

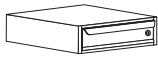

- Befestigung in der Schlitzleiste
- seitlich verschiebbar
- Hängeschublade 100 mm Fronthöhe mit Vollauszug
- Belastbarkeit 10 kg
- Drehzylinderschloss mit 2 Schlüsseln

Tischtiefe mm	Breite mm	Tiefe mm	Höhe mm	Nr.
800	432	432	185	523820
900	432	432	185	523830

Hängeschrank mit 2 Schubladen - multi4easy



- Befestigung in der Schlitzleiste
- seitlich verschiebbar
- 1 Utensilienschublade 100 mm mit Teilauszug
- Belastbarkeit 10 kg
- 1 Schublade 150 mm mit Vollauszug
- Belastbarkeit 35 kg
- Zentralverschluss mit 2 Schlüsseln

Tischtiefe mm	Breite mm	Tiefe mm	Höhe mm	Nr.
800	432	432	295	523840
900	432	432	295	523850

Hängeschrank mit Flügeltür - multi4easy

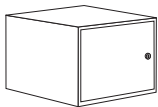

- Befestigung in der Führungsnut
- seitlich verschiebbar
- 1 Flügeltür 300 mm hoch
- Drehzylinderschloss mit 2 Schlüsseln

Tischtiefe mm	Breite mm	Tiefe mm	Höhe mm	Nr.
800	432	432	340	523860
900	432	432	340	523870

Mülleimerhalter - multi4easy

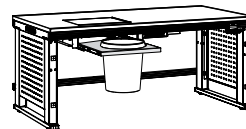

- Befestigung in der Führungsnut
- seitlich verschiebbar
- für handelsübliche Büromülleimer
- Montage unter der Tischplatte
- Vollauszug, 15 kg Belastbarkeit
- ohne Mülleimer

Tiefe mm	Nr.
800	523990
900	523910

Rollcontainer mit Türen oder Schubladen „Rollcontainer“ auf Seite 41

Tischaufbaustützen für die Systeme multi4easy

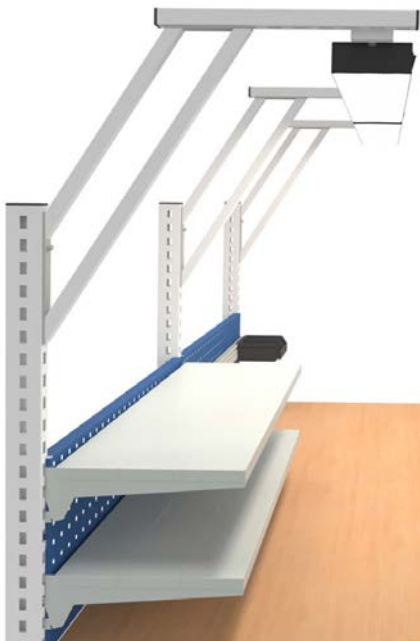

- Tischaufbaustützen für individuelle und flexible Nutzung des Bereiches über der Arbeitsebene (Profil 60x30 mm)
- bieten übersichtlich Platz für Werkzeuge oder Montagematerial
- Fertigung aus stabilem Rechteckrohrprofil mit vierseitiger Systemlochung im Höhenraster 42 mm
- horizontal frei positionierbar in Schwalbenschwanzprofilen
- Ausführung mit 2 oder 3 Stützen, passend für die Aufbauweiten 655, 1000 und 1250 mm entsprechend der Tischbreite und den Modulbreiten
- für Schwenkarmelemente, Quadratloch-Rückwände, Ablageböden oder Greifschalenschielen
- mit Ausleger 670 mm für optimale Beleuchtung und ergonomische Vorhaltung von Werkzeugen an Laufschienen oberhalb der Tischfläche
- Tischaufbauten verfahren mit den Tischplatten gemeinsam in der Höhe
- reibungslose Materialbereitstellung von der Rückseite über Ablageböden
- Optionen für Ausstattung mit Strom- und Druckluftversorgung sowie ohne Ausleger
- Belastbarkeit 100 kg

Tischaufbauten multi4easy

Tischaufbauten für Grundtische, inkl. Auslegerahmen und Auslegerohre, für mechanische und elektrische Höhenverstellung

Befestigung an den rückseitigen Querstreben des Tischgestells



Breite mm	1280	1685	2030	1685	2030
	2 Säulen	2 Säulen	2 Säulen	3 Säulen	3 Säulen
mögliche Modulbreiten	655; 1000; 1250 mm	655; 1000; 1250 mm	655; 1000; 1250 mm	655 + 655 mm; 655 + 1000 mm; 1000 + 655 mm	655 + 655 mm; 1000 + 1000 mm; 1250 + 655 mm; 655 + 1250 mm
Montagepositionen	mittig	links, mittig, rechts	links, mittig, rechts		
Grundaufbau	526700			526710	
mit Stromversorgung	526720			526730	
mit Druckluftversorgung	526740			526750	
mit Druckluft u. Stromv.	526760			526770	
o. Auslegerahmen+rohre	526780			526790	

Leuchtenhalter in Tischbreite auf Seite 52

MULTI2 MOVE

Beschreibung multizmove

Die Serie multizmove verfügt über leise laufende, kraftvolle Antriebe, die eine stufenlose Höhenänderung ermöglichen. Sie zeichnet sich dadurch aus, dass umfangreiches Zubehör für den individuellen Einsatz angebracht werden kann.

Das Tischsystem findet überall dort seinen Einsatzort, wo die zu verarbeitenden Güter eine individuelle Tischhöhe für den Mitarbeitenden erforderlich machen. Das Zubehörprogramm enthält alle erforderlichen Hilfsmittel für den Aufbau eines strukturierten und übersichtlichen Arbeitsplatzes.

Mit dem modernen und zeitlosen Design finden die Tische nicht nur im Betrieb Verwendung, sondern können auch komfortabel im administrativen Bereich eingesetzt werden. Die Arbeitsplätze nehmen Lasten von bis zu 200 kg problemlos auf und können zusätzlich mittels eines Anbautisches über Winkel oder Reihen miteinander verkettet werden.

multizmove in Zahlen

Tischrahmen:	verschweißter Rohrrahmen
Tischbreiten:	1280, 1685, 2030 mm
Tischtiefen:	700, 800, 900, 1000 mm
Füße:	mit Niveaueausgleich
Höhenverstellung:	elektrisch, 700 – 1070 mm
Hubgeschwindigkeit:	20 mm/s
Belastbarkeit:	200 kg für Grundtisch 100 kg für Anbautisch
Optional:	mit Tischverkettung 90° und 180° mit Synchronlauf erhältlich
Tischaufbau:	bis max. 380 mm Höhe
Farbe:	Lichtgrau leitfähig, ähnlich RAL 7035

Die angegebenen Höhenmaße gelten für die Oberkante des Tischrahmens, die Dicke der Arbeitplatten ist für die Gesamthöhe zu addieren.
Die Belastbarkeit bezieht sich auf die Grundtische. Arbeitsplatten, Auf- und Anbauten reduzieren die Nutzlast.



Lochrückwand



Quadratlochung 10 x 10 mm, Lochabstand 38 mm, zur Aufnahme von Werkzeughaltern

Universalrahmen



hier mit Greifschalenschiene und Kästen bestückt, auch für Lochrückwände oder Ablageböden

Greifschalenschiene



für Kunststoffkästen mit Einhängelante, vielseitig verwendbar

Schwenkarm



360° schwenkbar, 30 kg belastbar, für Ablageböden, Monitorhalter, Lochrückwände, Universalrahmen

Höhenverstellung



elektrische Ausführung stufenlos von 700 - 1070 mm

Tischfuß



Hubsäule mittig angeordnet. Fuß in niedriger Bauhöhe und gekapselter Ausführung, ohne Quetschgefahren



multizmove – Komponenten

- individuell konfigurierbar
- elektrisch höhenverstellbar von 700 bis 1070 mm
- Tischrahmen mit Aufnahmen für Schwenkarm- u. Ansteckelemente
- Tischfüße mit allseitig geschlossenem Kufenprofil und Nivellierfüßen
- Tischgestell: immer mit ESD-leitfähiger Pulverbeschichtung und bei 180° eingebrannt
- Hubsäulen immer Lichtgrau leitfähig



Tischgestelle

Tischgestell 2E, elektrisch höhenverstellbar v. 700 - 1070 mm

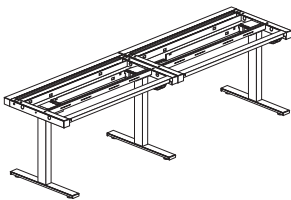

- Höhe stufenlos verstellbar,
- inkl. Aufnahmen für Schwenkarm- u. Ansteckelemente
- GT- Grundtisch mit 2 höhenverstellbaren Tischfüßen, 200 kg Belastbarkeit
- AT- Anbautisch mit 1 höhenverstellbaren Tischfuß, mit 100 kg belastbar

Breite mm	1280		1685		2030	
Tiefe mm	GT	AT	GT	AT	GT	AT
700	558200	558210	558220	558230	558240	558250
800	558260	558270	558280	558290	558300	558310
900	558320	558330	558340	558350	558360	558370

Sonderhubsäulen-Satz für Verstellbarkeit 700-1170 mm Höhe

- mit größerem Verstellbereich (+100 mm)
- von 700 bis 1170 mm Höhe
- max. Belastbarkeit des Tisches: Grundtisch 100 kg, Anbautisch 50 kg
- ESD-Lichtgrau
- Mehrpreisposition

Höhe mm	Nr.
700 - 1170	523680

Arbeitsplatten und Plattenzubehör

Buche-Multiplex, 30 mm dick



- für den robusten Einsatz
- hohe Festigkeit,
- mehrschichtig verleimtes Buchenholz, gem. BFU 100 nach DIN 68705,
- Oberfläche geölt

Breite mm	1280	1685	2030
Tiefe mm			
700	554650	554651	554652
800	554655	554656	554657
900	554660	554661	554662
1000	554665	554666	554667

Tischplatte Schichtstoff ESD, 30 mm dick



- volumenleitfähige Verbundplatte,
- Ableitwiderstand gem. DIN EN 61340,
- Deckschicht 0,8 mm. Carbonfaser-verbund,
- reinraumfähiger Gegenzug, gegen schwache Säuren u. Laugen bedingt resistent
- mit 3 mm starker umlaufender ABS-Kante, inkl. Erdungspunkt
- Dekor Hellgrau

Breite mm	1280	1685	2030
Tiefe mm			
700	554670	554671	554672
800	554675	554676	554677
900	554680	554681	554682
1000	554685	554686	554687

Tischplatte Hartlaminat, 30 mm dick



- weitgehend kratz-, verschleiß- und stoßfeste Oberfläche
- blendfrei
- Schichtstoffbelag 0,8 mm mit 3 mm
- starker, umlaufender ABS-Kante
- Dekor Hellgrau

Breite mm	1280	1685	2030
Tiefe mm			
700	554690	554691	554692
800	554695	554696	554697
900	554700	554701	554702
1000	554705	554706	554707

Tischplatte Linoleum, 30 mm dick



- antistatisch
- besonders widerstandsfähig
- unempfindlich gegenüber vielen Chemikalien, Säuren und Lösungsmitteln (z.B. Benzin, Öl, Ethanol)
- rutschhemmend, schwer entflammbar
- reagiert auf alkalische Stoffe und dauerhafte Nässe

Breite mm	1280	1685	2030
Tiefe mm			
700	554750	554751	554752
800	554755	554756	554757
900	554760	554761	554762
1000	554765	554766	554767

Tischplatte Melaminharzbeschichtet, 28 mm dick



- strapazierfähig
- fleckenabweisend
- leicht sauber zu halten
- Oberfläche Melaminfolie
- 3 mm dicke, umlaufende ABS-Kante
- Dekor Hellgrau

Breite mm	1280	1685	2030
Tiefe mm			
700	554630	554631	554632
800	554635	554636	554637
900	554640	554641	554642
1000	554645	554646	554647

Tischplatte Zebrano, 30 mm dick



- weitgehend kratz-, verschleiß- und stoßfest
- Oberfläche Schichtstoffbelag 0,8 mm
- 3 mm dicke, umlaufende ABS-Kante
- Dekor Zebrano

Breite mm	1280	1685	2030
Tiefe mm			
700	554710	554711	554712
800	554715	554716	554717
900	554720	554721	554722
1000	554725	554726	554727



Weitere Plattenausführungen und -dicken sind auf Anfrage lieferbar.

Tischaufbaustützen multizmove

Alles im Zugriff

Die Tischaufbausets des ergonomischen Arbeitsplatzsystems multizmove eröffnen die Möglichkeit, den Bereich über der Arbeitsebene individuell und flexibel zu nutzen.

Oberhalb der Tischfläche entsteht Platz für Werkzeuge oder Montagmaterial - immer griffbereit und übersichtlich angeordnet. Die senkrechten Stützen aus stabilen Rechteckrohren sind im Raster der Aufbaubreiten positionierbar.

Die Anzahl der Stützen ist von der Tischbreite und der gewünschten Modulbreite abhängig.

Die Stützen haben eine 4-fach-Systemlochung im Raster von 42 mm. Lochrückwände, Ablageböden oder Greifschalensienen mit den Breiten 655, 1000 und 1250 mm können problemlos eingehängt werden. Die Tischaufbauten verfahren mit den Tischplatten gemeinsam in der Höhe!

Tischaufbausets multizmove

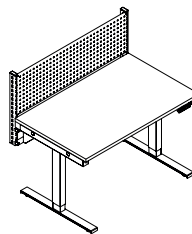

- Montage an der Rückseite des Tischrahmens
- Set mit Querrohren und Stützen
- Set mit 2 Stützen für 1 Aufbaufeld
- Set mit 3 Stützen für 2 Aufbaufelder
- Quadratloch-Rückwände zusätzlich bestellen

Breite mm	1280	1685	2030
Stützen			
2	554500	554510	524720
3		554530	554540

MULTI 4 MOTION

Beschreibung multi4motion

Komplexe Montagetätigkeiten bedingen oftmals das Vorhalten vieler Einzelteile und Arbeitshilfen. Nicht zuletzt im Sinne der Zeitwirtschaft werden diese Komponenten durch den Baukasten des multi-Systems präzise in Position gebracht - blitzschnell und werkzeuglos verstellbar und somit individuell anzupassen an den Benutzer.

Einsatzbereich

Bei der Bestückung des Tisches mit Anbauelementen spielt die Zugriffsfrequenz und die Reihenfolge des vorgehaltenen Materials eine entscheidende Rolle. Effiziente und homogene Arbeitsabläufe sind dabei die Zielsetzung.

Korrekt platzierte Anbauelemente wirken einseitigen Belastungen entgegen und schützen so den Bewegungsapparat.

Reibungslose und ergonomische Arbeitsabläufe sind garantiert.

Tischrahmen

Basis der ergonomischen OTTOKIND Arbeitsplatzsysteme multi4motion sind die stabilen, verschweißten Tischrahmen unter den Arbeitsplatten und die äußerst tragfähigen Hubsäulen-Profile. Rückseitig befestigte Tischaufbauten, seitliche Anbauten und Schwenkarmelemente auf der Tischplatte sind die wichtigsten Möglichkeiten. Hängeschubladen und -schränke, sowie der Halter für PC finden Anschlusspunkte am Tischrahmen oder können an der Seitenblende befestigt werden.

Hubsäulen-Profile

Stabile Hubsäulen aus verwindungsfreien, rechteckigen Stahlprofilen in Verbindung mit dem rundum verschweißten Stahlrohr-Rahmen

geben den Tischsystemen eine hohe Stabilität und lassen bei entsprechender Konfiguration eine Belastbarkeit von bis zu 300 kg zu. Die zentral angeordneten Hubsäulen und die niedrigen Fußprofile geben maximale Beinfreiheit. Massive Verbindungen zum Tischrahmen sorgen für absolute Stabilität, auch bei höchster Belastung und weit ausladenden Tischaufbauten.

Anschlussmöglichkeiten für Strom und Druckluft sind selbstverständlich und lassen sich über steckbare Komponenten installieren.

multi4motion in Zahlen

Tischrahmen:	verschweißter Rohrrahmen
Tischbreiten:	1030, 1280, 1685, 2030 mm
Tischtiefen:	700, 800, 900, 1000 mm
Füße:	mit Niveaueausgleich
Höhenverstellung:	elektrisch, 700 – 1170 mm
Hubgeschwindigkeit:	20 mm/s
Belastbarkeit:	300 kg mit Buche-Multiplexplatte, 200 kg für Platten mit ESD-, Hartlaminat-, Melaminharzbeschichtung, 200 kg mit Sonderhubsäulensatz für Verstellbarkeit von 700-1170 mm
Optional:	mit Tischverkettung 90° und 180° mit Synchronlauf erhältlich
Tischaufbauten:	bis 875/1250 mm Höhe Profil 60x30 mm
Farbe:	Lichtgrau leitfähig, ähnlich RAL 7035

Die angegebenen Höhenmaße gelten für die Oberkante des Tischrahmens, die Dicke der Arbeitsplatten ist für die Gesamthöhe zu addieren.

Die Belastbarkeit bezieht sich auf die Grundtische. Arbeitsplatten, Auf- und Anbauten reduzieren die Nutzlast.



Lochrückwand



Quadratlochung 10 x 10 mm, Lochabstand 38 mm, zur Aufnahme von Werkzeughaltern

Tischaufbauten



Tischaufbaustützen allseitig nutzbar, Höhenraster 42 mm

Auslegerahmen



mit Überbau für Arbeitsplatzleuchte und Laufschiene, Druckluft- und Stromversorgung möglich

Schwenkarm



360° schwenkbar, 30 kg belastbar, für Ablageböden, Monitorhalter, Lochrückwände, Universalrahmen

Lamellenboden

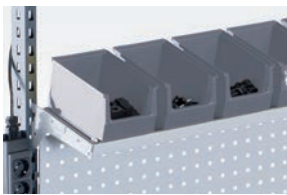

3 Breiten, 5 Tiefen, inkl. Trägerpaar, neigbar, Abschluss mit vorderer Stopp- leiste möglich

Höhenverstellung



Höhenverstellung mit digitaler Höhenanzeige und Memoryfunktion

Seitenverkleidung



mit Quadratlochung für handelsübliche Werkzeughalter

Tischfuß mit Linearführung

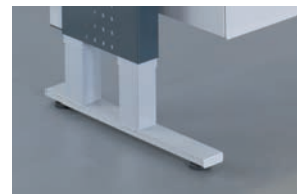

zurückgesetzter Tischfuß für mehr Ergonomie am Arbeitsplatz, niedrige Bauhöhe, Füße gekapselt, keine Quetschkan- ten, mit Niveaueingleich, elektrisch höhenstellbar, Belastbarkeit bis 300 kg

multi4motion – Konfigurationsbeispiele



Basic starter

- Tischgestell multi4motion, Grundtisch 300 kg belastbar
- elektrisch höhenverstellbar von 730 – 1100 mm
- Memory-Handtaster (4 Tischhöhen, digitale Anzeige)
- inkl. Fuß-Seitenverkleidungen mit Quadratlochung
- Hartlaminatplatte 30 mm, Dekor Lichtgrau
- Lackierung wie abgebildet Lichtgrau (leitfähig)/Enzianblau
- Hubsäulen immer Lichtgrau (leitfähig)

Breite mm	Tiefe mm	Höhe mm	Nr.
1280	700	730-1100	584900



Basic starter mit Aufbau

- Tischgestell multi4motion, wie bei Basic starter beschrieben
- Hartlaminatplatte 30 mm, Dekor Lichtgrau
- Grundaufbau 2-teilig (2 Säulen, ohne Ausleger)
- 2 Quadratloch-Rückwände BxH: 1250 x 380 mm
- Lackierung wie abgebildet Lichtgrau (leitfähig)/Enzianblau
- Hubsäulen immer Lichtgrau (leitfähig)

Breite mm	Tiefe mm	Höhe mm	Nr.
1280	700	730-1100	584920



Packarbeitsplatz I

- Tischgestell multi4motion, wie bei Basic starter beschrieben
- Hängeschublade links, BxTxH: 432 x 432 x 100 mm
- Multiplexplatte 30 mm, Oberfläche geölt
- Grundaufbau 3-teilig (3 Säulen, ohne Ausleger)
- 1 Quadratloch-Rückwand BxH: 1000 x 380 mm
- 2 Quadratloch-Rückwände BxH: 655 x 380 mm
- 2 Lamellenböden BxT: 1000 x 321/214 mm, inkl. Füllblech
- 5 Trennstützen aus Blech TxH: 535 x 400 mm
- 1 Lamellenboden BxT: 655 x 321 mm
- 1 Lamellenboden BxT: 655 x 214 mm, inkl. Anschlagleiste
- 3 Steckdosen-Leisten 3-fach, inkl. 1 Satz Verbindungskabel
- ohne Dekorartikel (Kartonage, A4-Ordner, Sichtlagerbehälter etc.)
- Lackierung wie abgebildet Lichtgrau (leitfähig)/Enzianblau
- Hubsäulen immer Lichtgrau (leitfähig)

Breite mm	Tiefe mm	Höhe mm	Nr.
1685	900	730-1100	584940



ESD-Arbeitsplatz

- Tischgestell multi4motion, wie bei Basic starter beschrieben
- ESD-Schichtstoffarbeitsplatte 30 mm, Dekor Lichtgrau
- Sichtblende H: 250 mm
- Fußstütze durchgehend, Trittfläche BxT: 500 x 350 mm
- Grundaufbau 2-teilig (2 Säulen, inkl. Ausleger)
- LED-Arbeitsplatzleuchte basic-line, L: 1250 mm
- 1 Ablageboden BxT: 615 x 410 mm, Tiefe und Neigung verstellbar
- 2 Greifschalenschiene B: 655 mm
- 1 TFT-Halter für Greifschalenschiene (VESA 75/75 bzw. 100/100)
- 1 Satz ESD-Zubehör (Verteiler, Erdungsbaustein, Handgelenksband)
- 1 Schwenkarm Typ 01, Aufnahme im Tischgestell
- 1 Schwenkarm Typ 02, Aufnahme im Tischgestell
- OHNE Dekorartikel (Sichtlagerbehälter, Eurobehälter etc.)
- Lackierung wie abgebildet Lichtgrau (leitfähig)/Enzianblau (leitfähig), Hubsäulen immer Lichtgrau (leitfähig)

Breite mm	Tiefe mm	Höhe mm	Nr.
1280	700	730-1100	584950



Montagearbeitsplatz

- Tischgestell multi4motion, wie bei Basic starter beschrieben
- Hartlaminatplatte 30 mm, Dekor Lichtgrau
- Grundaufbau 3-teilig (3 Säulen, inkl. Ausleger)
- LED-Arbeitsplatzleuchte basic-line, L: 1000/655 mm
- 1 Quadratloch-Rückwand BxH: 1000 x 380 mm
- 2 Lamellenböden BxT: 1000 x 321/214 mm, inkl. Füllblech
- 2 Ablageböden BxT: 615 x 410 mm, Tiefe und Neigung verstellbar
- 2 Steckdosen-Leisten 3-fach, inkl. 1 Satz Verbindungskabel
- OHNE Dekorartikel (Eurobehälter etc.)
- Lackierung wie abgebildet Lichtgrau (leitfähig)/Enzianblau
- Hubsäulen immer Lichtgrau (leitfähig)

Breite mm	Tiefe mm	Höhe mm	Nr.
1685	700	730-1100	584960



Packarbeitsplatz II

- Tischgestell multi4motion, wie bei Basic starter beschrieben
- Multiplexplatte 30 mm, Oberfläche geölt
- Hängeschrank mit 3 Schubladen, BxTxH: 432 x 432 x 445 mm
- PC-Halter rechts
- Grundaufbau 3-teilig (3 Säulen, inkl. Ausleger)
- LED-Arbeitsplatzleuchte basic-line, L: 1000/1000 mm
- 2 Quadratloch-Rückwände BxH: 1000 x 380 mm
- 2 Lamellenböden BxT: 1000 x 321/214 mm, inkl. Füllblech
- 5 Trennstützen aus Blech TxH: 535 x 400 mm
- 1 Lamellenboden BxT: 1000 x 214 mm, inkl. Anschlagleiste
- 1 TFT-Schwenkarm mit Tastatur-/Mausaufnahme
- 1 Halter für Rolle max. BxØ 500 x 200 mm, inkl. Abreißvorrichtung
- 2 Dokumententaschen A4-quer, 2 Halter für Klebebandabroller
- 2 Haken und Tragegange zur Bevorratung von Klebebandrollen
- 1 Flaschenhalter für 2 Flaschen
- OHNE Dekorartikel (Kartonage, TFT, Sichtlagerbehälter etc.)
- Lackierung wie abgebildet Lichtgrau (leitfähig)/Enzianblau

Breite mm	Tiefe mm	Höhe mm	Nr.
2030	800	730-1100	584970

multi4motion – Komponenten

- individuell konfigurierbar
- mehrere Tische in Reihe oder im 90°-Winkel verkettbar, höhenverstellbar über einen Schalter
- elektrisch höhenverstellbar von 700 bis 1070 mm, 300 kg belastbar
- Tischrahmen mit Aufnahmen für Schwenkarm- u. Ansteckelemente
- Tischfüße mit allseitig geschlossenem Kufenprofil und Nivellierfüßen
- Tischgestell: immer mit ESD-leitfähiger Pulverbeschichtung und bei 180° eingebrannt
- Hubsäulen immer Lichtgrau leitfähig

Tischgestelle multi4motion

Tischgestell 4E, elektrisch höhenverstellbar v. 700 - 1070 mm

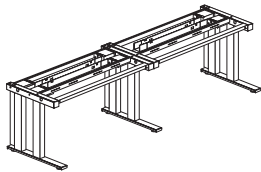

- Höhe stufenlos verstellbar,
- inkl. Aufnahmen für Schwenkarm-u. Ansteckelemente
- GT- Grundtisch mit 4 höhenverstellbaren Hubsäulen, 300 kg belastbar
- AT- Anbautisch mit 2 höhenverstellbaren Hubsäulen, 150 kg belastbar

Breite mm	1030		1280		1685		2030	
Tiefe mm	GT	AT	GT	AT	GT	AT	GT	AT
700	583500	583510	583600	583610	583800	583810	583900	583910
800	583520	583530	583620	583630	583820	583830	583920	583930
900	583540	583550	583640	583650	583840	583850	583940	583950

Die Belastbarkeiten beziehen sich auf die Grundtische. Arbeitsplatten, Auf- und Anbauten reduzieren die Nutzlast. Die Höhenangaben gelten für die Abmessungen ohne installierte Arbeitsplatten.

Sonderhubsäulen-Satz für Verstellbarkeit 700-1170 mm Höhe

- mit größerem Verstellbereich
- von 700 bis 1170 mm Höhe
- max. Belastbarkeit des Tisches: Grundtisch GT 200 kg Anbautisch AT 100 kg
- ESD-Lichtgrau
- Mehrpreisposition

Höhe mm	Nr.
700 - 1170	523690

Arbeitsplatten und Plattenzubehör

Buche-Multiplex, 30 mm dick



- für den robusten Einsatz,
- hohe Festigkeit
- mehrschichtig verleimtes Buchenholz gem. BFU 100 nach DIN 68705
- Oberfläche geölt

Breite mm	1030	1280	1685	2030
Tiefe mm				
700	554649	554650	554651	554652
800	554654	554655	554656	554657
900	554659	554660	554661	554662
1000	554664	554665	554666	554667

Tischplatte Linoleum, 30 mm dick



- antistatisch, besonders widerstandsfähig
- unempfindlich gegenüber vielen Chemikalien, Säuren und Lösungsmitteln (z.B. Benzin, Öl, Ethanol)
- rutschhemmend, schwer entflammbar
- reagiert auf alkalische Stoffe und dauerhafte Nässe.

Breite mm	1030	1280	1685	2030
Tiefe mm				
700	554749	554750	554751	554752
800	554754	554755	554756	554757
900	554759	554760	554761	554762
1000	554764	554765	554766	554767

Tischplatte Hartlaminat, 30 mm dick



- weitgehend kratz-, verschleiß- und stoßfeste Oberfläche
- Schichtstoffbelag 0,8 mm
- 3 mm starke umlaufende ABS-Kante
- Dekor Hellgrau

Breite mm	1030	1280	1685	2030
Tiefe mm				
700	554689	554690	554691	554692
800	554694	554695	554696	554697
900	554699	554700	554701	554702
1000	554704	554705	554706	554707

Tischplatte Melaminharzbeschichtet, 28 mm dick



- strapazierfähig, fleckenabweisend, leicht sauber zu halten
- Oberfläche aus Melaminfolie
- 3 mm dicke umlaufender ABS-Kante
- Dekor Hellgrau

Breite mm	1030	1280	1685	2030
Tiefe mm				
700	554629	554630	554631	554632
800	554634	554635	554636	554637
900	554639	554640	554641	554642
1000	554644	554645	554646	554647

Tischplatte Schichtstoff ESD, 30 mm dick



- volumenleitfähige Verbundplatte,
- Ableitwiderstand gem. DIN EN 61340
- Deckschicht 0,8 mm. Karbonfaser-verbund
- reinraumfähiger Gegenzug
- gegen schwache Säuren u. Laugen bedingt resistent
- 3 mm starke umlaufende ABS-Kante
- inkl. Erdungspunkt
- Dekor Hellgrau

Breite mm	1030	1280	1685	2030
Tiefe mm				
700	554669	554670	554671	554672
800	554674	554675	554676	554677
900	554679	554680	554681	554682
1000	554684	554685	554686	554687



Weitere Plattenausführungen und -dicken sind auf Anfrage lieferbar.

Optionale Solidur-Oberflächen sorgen für höchst verschleißfesten Schutz der Platten.



Tischaufbauten für multi4motion

Alles im Zugriff

Die Tischaufbauten für die ergonomischen Arbeitsplatzsysteme multi4motion und multi4power eröffnen die Möglichkeit, den Bereich über der Arbeitsebene individuell und flexibel zu nutzen. Oberhalb der Tischfläche entsteht Platz für Werkzeuge oder Montagematerial - immer griffbereit und übersichtlich angeordnet. Bei beiden Tischsystemen sind auf der Rückseite des Tischrahmens waagerechte Adapterprofile montierbar. Die senkrechten Stützen aus stabilem Rechteckrohr sind im Adapterprofil für die entsprechenden Modulbreiten positionierbar.

Die mögliche Anzahl der Stützen ist von der Tischbreite und der gewünschten Modulbreite abhängig.

Die Stützen haben eine 4-seitige-Systemlochung im Höhenraster von 42 mm. Quadratloch-Rückwände, Ablageböden oder Greifschalenschienen mit den Breiten 655, 1000 und 1250 mm können problemlos eingehängt werden. Die Tischaufbauten verfahren mit den Tischplatten gemeinsam in der Höhe!

Flexibilität von Anfang an

Auch die Materialbereitstellung von der Rückseite des Tisches her ist leicht zu realisieren! Durch einfaches Einhängen, beispielsweise von Ablageböden oder Greifschalenschienen, wird eine reibungslose Materialzufuhr gewährleistet.

Modulbreite 655 mm:

abgestimmt auf 2 x Eurobox Breite: 300 mm
ideale Verwendung von Anbauelementen,
optimale Nutzung der Greifräume

Modulbreite 1000 mm:

abgestimmt auf 3 x Eurobox Breite: 300 mm
höhere Ablagekapazität auf Greifschalenschienen,
Ablageböden und Lochrückwänden

Modulbreite 1250 mm:

abgestimmt auf 4 x Eurobox Breite :300 mm
max. Ablagekapazität auf Greifschalenschienen,
Ablageböden und Lochrückwänden



Tischaufbauten - Komponenten



- Tischaufbauten für Anbauteile in den Modulbreiten 655, 1000 und 1250 mm
- waagerechte Verbindungsstreben zur Befestigung an den Tischen
- mit Systemlochung für Modulbreiten 655, 1000 und 1250 mm
- senkrechte Stützprofile aus stabilem Recheckrohr 60 x 30 mm mit Systemlochung im Höhenraster 42 mm zur Anbringung von Zubehör
- mit Auslegerahmen und Auslegerohre zur Montage von Leuchten, Werkzeugschienen oberhalb der Tischfläche
- für optimale Beleuchtung und ergonomische Vorhaltung von Werkzeugen an Laufschienen
- integrierbare Strom- und Druckluftführung in den Stützen
- Belastbarkeit 100 kg

Tischaufbauten multi4motion

Tischaufbauten für Grundtische, inkl. Auslegerahmen und Auslegerohre

Beispiele für Aufbausituationen

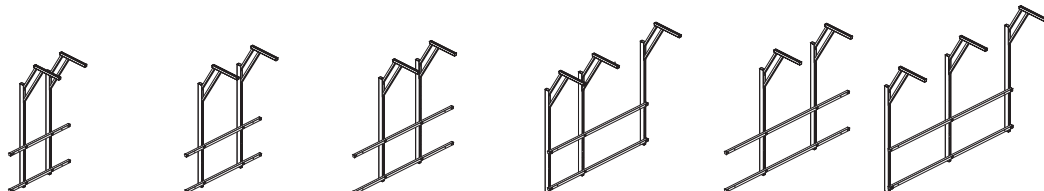

Breite mm	1030	1280	1685		2030	
	2 Säulen	2 Säulen	2 Säulen	3 Säulen	2 Säulen	3 Säulen
mögliche Modulbreiten	655; 1000 mm	655; 1000; 1250 mm	655; 1000; 1250 mm	655 + 1000 mm; 1000 + 655 mm	655; 1000; 1250 mm	1000 + 1000 mm; 1250 + 655 mm; 655 + 1250 mm
Montagepositionen	mittig	mittig	links, mittig, rechts		links, mittig, rechts	
Grundaufbau	557600	559400	559410	559420	559430	559440
mit Stromversorgung	557610	559450	559460	559470	559480	559490
mit Druckluftversorgung	557620	559500	559510	559520	559530	559540
mit Druckluft u. Stromv.	557630	559550	559560	559570	559580	559590
o. Auslegerahmen+-rohre	557609	559409	559419	559429	559439	559449

Leuchtenhalter in Tischbreite auf Seite 52

MULTI4POWER – DER SCHWERLASTTISCH

Wenn es etwas stabiler sein soll – bis zu 2000 kg Belastbarkeit

Höhenverstellbare Arbeitstische mit System

Im Rahmen ergonomischer Anforderungen wachsen auch die Ansprüche an moderne Arbeitsplätze im Betrieb. Gerade im Bereich großer und schwerer Werkstücke ist die Einstellung der optimalen Höhe für die Bearbeitung ein absolutes Muss. Nur bei diesen Einstellungen können die erforderlichen Tätigkeiten mit höchstem Krafteinsatz und großer Ausdauer gewissenhaft ausgeführt werden.

Die OTTOKIND Schwerlasttische multi4power bieten eine elektrische Höhenverstellung im Bereich von 710 - 1080 mm (Plattenoberkante) für rationelle und flexible Arbeitsabläufe in ergonomischer Arbeitshöhe. Sie gewährleisten ein rücken- und gelenkschonendes Arbeiten. OTTOKIND Schwerlasttische multi4power mit 2000 kg Belastbarkeit bieten zusätzliche Ablagen unterhalb der Arbeitsfläche für Werkzeuge.

Der Aufbau mit Spindelmotoren sorgt für hohe Sicherheit am Arbeitsplatz ohne Quetschgefahren.

Arbeitstische multi4power sind auf die hinteren Aufbauten der Baureihe multi4motion maßlich abgestimmt und erlauben den Einsatz

der bewährten Optionen für Werkzeugbereitstellung, Beleuchtung und Materialfluss.

Farbe: Lichtgrau RAL 7035

Abmessungen BxTxH: 1685 x 800 x 710-1080 mm
BxTxH: 2030 x 800 x 710-1080 mm



elektrische Höhenverstellung
stufenlos von 710 - 1080 mm

Das Bedienpanel der stufenlosen Höhenverstellung ist einfach per Knopfdruck zu bedienen. Das Display zeigt cm-genau die eingestellte Höhe an.



Version Desktop mit 1000 kg Belastbarkeit

Druckluftanschluß



integrierbarer Druckluftanschluß 2-fach

Seitenverkleidung



mit Quadratlochung für handelsübliche Werkzeughalter

Stahlabdeckung



feuerverzinkte Stahlabdeckung, 5 oder 10 mm dick

Tischplatte



robuste, 50 mm dicke Multiplexplatte aus Buchenholz, Oberfläche geölt

Höhenverstellung



Höhenverstellung mit digitaler Höhenanzeige und Memoryfunktion

Tischfuß mit Linearführung



hochwertige Linearführungen für die elektrische Höhenverstellung



Version Workbench mit 2000 kg Belastbarkeit

multi4power – Schwerlastische



- komplett verschweißter Stahlrohrrahmen mit eingeschraubten Stabilisierungsblechen
- Höhenverstellung über 4 Elektromotoren, gekoppelt über elektronische Steuerung, Hub 370 mm, gesteuert über Memory-Schalter
- Belastbarkeit 1000 bzw. 2000 kg, bei gleichmäßig verteilter Belastung
- selbsthemmende Spindeln und Stirnradgetriebe verhindern zuverlässig das unbeabsichtigte Absinken des Tisches bei Stromausfall
- Stirnseiten mit Abdeckung, mit Quadratlochung 10 x 10 mm, Rasterabstand 38 mm, für Werkzeughalter
- Tischplatte gegenüber Untergestell an den Langseiten um je 80 mm, an den Kurzseiten um je 62 mm überstehend
- Fußplatten quadratisch, 140 x 140 mm mit Lochungen zur Bodenverdübelung
- Oberfläche pulverbeschichtet, RAL7035 Lichtgrau
- Arbeitsplatte Buche-Multiplex, 50 mm dick, Oberfläche geölt
- elektrischer Anschlusswert: 230 V/720 Watt
- inkl. Notausschalter
- BG-geprüfte Übereinstimmung mit der Maschinenrichtlinie 2006/42/EG Anhang II, 1.A., für den 2030 mm breiten Tisch

multi4power - Desktop - 1000 kg belastbar

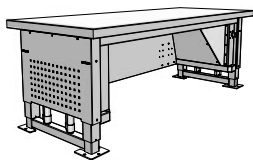

- elektrisch höhenverstellbar
- Buche-Multiplexplatte
- 50 mm dick
- Oberfläche geölt

Breite mm	Tiefe mm	Höhe mm	Nr.
1685	800	710-1080	581480
2030	800	710-1080	581490

multi4power - Workbench - 2000 kg belastbar

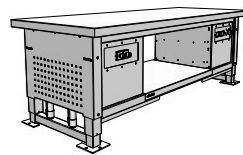

- elektrisch höhenverstellbar
- Buche-Multiplexplatte
- 50 mm dick
- Oberfläche geölt
- Ablageboden 640 mm tief, 100 kg Belastbarkeit
- 3 Steckdosen CEE 7/4

Breite mm	Tiefe mm	Höhe mm	Nr.
1685	800	710-1080	581060
2030	800	710-1080	581070
2030	1000	710-1080	581420

multi4power - verzinkte Stahlabdeckung f. Arbeitsplatte

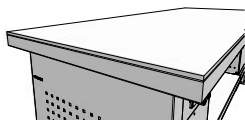

- feuerverzinkter Stahl
- 5 bzw. 10 mm dick
- Verschraubung mit der Multiplexplatte

Breite mm	Tiefe mm	Höhe mm	Nr.
1685	800	5	581200
2030	800	5	581210
1685	800	10	581220
2030	800	10	581230

Druckluftanschluss 2-fach für multi4power



- werksseitiger Einbau in linkem Versteifungsblech
- Einhand-Schnellkupplung NW 7,2
- inkl. 3 m Anschlusschlauch

Nr.
572710

Die Belastbarkeiten beziehen sich auf die Grundtische. Arbeitsplatten, Auf- und Anbauten reduzieren die Nutzlast.

Tischaufbauten – multi4power



- Tischaufbauten für Anbauteile in den Modulbreiten 655, 1000 und 1250 mm
- waagerechte Verbindungsstreben zur Befestigung an den Tischen
- mit Systemlochung für Modulbreiten 655, 1000 und 1250 mm
- senkrechte Stützprofile mit Höhenraster 42 mm zur Anbringung von Systemzubehör
- mit Auslegerahmen und Auslegerohre zur Montage von Leuchten, Werkzeugschienen oberhalb der Tischfläche
- für optimale Beleuchtung und ergonomische Vorhaltung von Werkzeugen an Laufschiene
- integrierbare Strom- und Druckluftführung in den Stützen
- Belastbarkeit 100 kg

Tischaufbauten für Grundtische, inkl. Auslegerahmen und Auslegerohre

Beispiele für Aufbausituationen

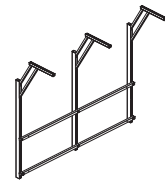
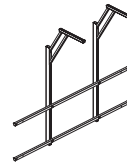
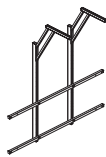

Breite mm	1685		2030	
	2 Säulen	3 Säulen	2 Säulen	3 Säulen
mögliche Modulbreiten	655; 1000; 1250 mm	655 + 1000 mm; 1000 + 655 mm	655; 1000; 1250 mm	1000 + 1000 mm; 1250 + 655 mm; 655 + 1250 mm
Montagepositionen	links, mittig, rechts		links, mittig, rechts	
Grundaufbau	581250	581260	581270	581280

Leuchtenhalter in Tischbreite auf Seite 52

MULTI4 LIFT – HUBTISCH MIT HEBE-/SENKEINHEIT



- in Verbindung mit Rollenbahnen einsetzbarer Tisch mit Kugelrollen zur einfachen Bearbeitung von Produkten
- Rollenabstand in Tiefenrichtung ca. 136 mm
- Rollenabstand in Breitenrichtung:
bei Tischbreite 1080 mm: 104 mm
bei Tischbreite 1280 mm: 115 o. 149,5 mm
- Kugeldurchmesser 15 mm
- Stegabstand 135 mm
- versenkbare Stege inkl. Moosgummi-Belag
- Werkstückträger oder Behälter lassen sich über die gesamte Tischfläche positionieren, drehen und arretieren
- Belastbarkeit 100 kg
- Hub mittels Druckluft (5-8 bar erforderlich) u. frontseitig platziertem Hebel
- inkl. vorder-/rückseitigem Anschlag, sowie rechts bzw. links (bitte Position angeben)
- inkl. Seitenblenden mit Quadratlochung
- Farbe: Lichtgrau leitfähig, ähnlich RAL 7035
- Hubsäulen immer Lichtgrau leitfähig



Tischgestelle – multi4lift

Hubtisch multi4lift mit Kugelrollen

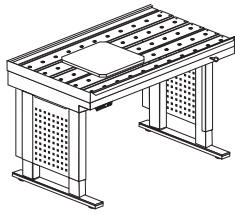

- elektrisch höhenverstellbar von 800 - 1170 mm
- Ausführung wie auf Vorseite beschrieben

Breite mm	1030	1280
Tiefe mm		
750	584800	584810
890	584820	584830

Tischaufbauten – multi4lift

Tischaufbauten inkl. Auslegerahmen und Auslegerohre

Beispiele für
Aufbausituationen



Breite mm	1030	1280
	2 Säulen	2 Säulen
mögliche Modulbreiten	655, 1000 mm	655; 1000; 1250 mm
Montagepositionen	mittig	mittig
Grundaufbau	576400	576440
mit Stromversorgung	576410	576450
mit Druckluftversorgung	576420	576460
mit Druckluft u. Stromv.	576430	576470
o. Auslegerahmen+-rohre	576409	576449

- Tischaufbauten für Anbauteile in den Modulbreiten 655, 1000 und 1250 mm
- waagerechte Verbindungsstreben zur Befestigung an den Tischen
- mit Systemlochung für Modulbreiten 655, 1000 und 1250 mm
- senkrechte Stützprofile mit Höhenraster 42 mm zur Anbringung von Systemzubehör
- mit Auslegerahmen und Auslegerohren zur Montage von Leuchten, Werkzeugschienen oberhalb der Tischfläche
- für optimale Beleuchtung und ergonomische Vorhaltung von Werkzeugen an Laufschienen
- integrierbare Strom- und Druckluftführung in den Stützen
- Belastbarkeit 100 kg

Ausstattungsoptionen für Tischaufbauten ab Seite 42
Leuchtenhalter in Tischbreite auf Seite 52



ZUBEHÖR FÜR TISCHGESTELLE

Fußstütze freistehend

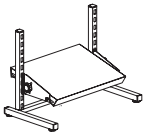

- mit rutschfestem Belag
- in Höhe und Neigung verstellbar
- Trittfläche BxT: 500 x 350 mm
- ESD-Ausführung mit ableitender Matte, ESD-Anschlusspunkt und Ableitkabel.

Ausführung	Breite mm	Tiefe mm	Nr.
Standard	500	350	571320
ESD	500	350	E571320

Kabelwanne (multi4motion)

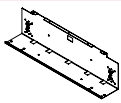

- zur Befestigung am Tischrahmen

Tischbreite mm	Breite mm	Höhe mm	Nr.
1030	500	80	555600
1280	750	80	555610
1685	1155	80	555620
2030	1480	80	555630

Tischbelag Kautschuk

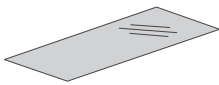

- zusätzlicher Schutz für Tischplatten
- 2 mm stark, Hellgrau
- ohne Aussparung für die Achsen der Schwenkarmelemente

Breite mm	1030	1280	1685	2030
Tiefe mm				
700	554789	554790	554791	554792
800	554794	554795	554796	554797
900	554799	554800	554801	554802
1000	554804	554805	554806	554807

Thin Client Halter universal

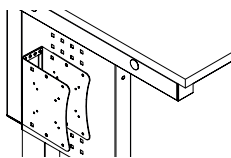

- universeller Halter für Thin Client
- mit VESA-Lochmuster 75/75 bzw. 100/100 mm
- Befestigung möglich an:
 - Quadratlochung der Seitenwand
 - Quadratlochung der Rückwand
 - Stütze

Breite mm	Tiefe mm	Höhe mm	Nr.
80	195	225	555990

Fußstütze durchgehend (multi4motion)

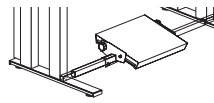

- mit rutschfestem Belag
- in Neigung verstellbar
- Trittfläche BxT: 500 x 350 mm

Tischbreite mm	Nr.
1030	555880
1280	555900
1685	555910
2060	555920

Computerhalter (multi4motion)

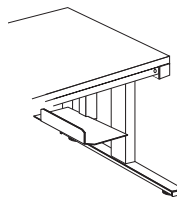

- Halter für Rechner
- zur Montage auf der Innenseite des Tischgestells, rechts oder links
- Auflagefläche in der Breite verstellbar
- max. Abmessungen: BxTxH: 240 x 500 x 450 mm

Breite mm	Tiefe mm	Höhe mm	Nr.
240	500	450	556000

Seitenverkleidung mit Quadratlochung für multi4motion

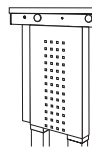

- Seitenblende mit Quadratlochung 10x10 mm im Abstand von 38 mm
- für handelsübliche Werkzeughalter (siehe Seite 58)

Montage	für Tischtiefe mm	Nr.
rechts	700	555000
links	700	555010
rechts	800	555020
links	800	555030
rechts	900	555040
links	900	555050

Rollensatz für Tischgestell (multi4motion)

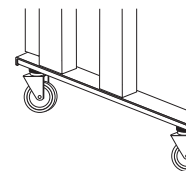

- bestehend aus 4 Lenkrollen, 2 feststellbar
- inkl. Befestigungsmaterial
- Belastbarkeit maximal 300 kg
- Tischerhöhung um 100 mm

Nr.
555760

Flaschenhalter



- für Durchmesser 100 mm
- zur Anbringung am Ständerprofil

	Nr.
	702010

Flaschenhalter 2-fach für Quadratlochung

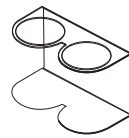

- für Quadratloch-Rückwand und Seitenverkleidung
- für Flaschendurchmesser 100 mm

Breite mm	Tiefe mm	Höhe mm	Nr.
130	250	150	702050

Schubladen u. Schränke multizmove und multi4motion

Hängeschublade 432 mm breit

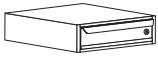

- Hängeschublade 100 mm Fronthöhe mit Vollauszug, 10 kg Belastbarkeit
- Drehzylinderschloss mit 2 Schlüsseln

Montage	Breite mm	Tiefe mm	Höhe mm	Nr.
links	432	432	185	556100
rechts	432	432	185	556110

Hängeschublade 803 mm breit



- Hängeschublade 100 mm Fronthöhe mit Vollauszug, 10 kg Belastbarkeit
- Drehzylinderschloss mit 2 Schlüsseln
- für Tischbreite 1685/2030

Montage mm	Breite mm	Tiefe mm	Höhe mm	Nr.
mitte	803	432	185	556120

Hängeschrank mit 2 Schubladen



- 1 Utensilienschublade 100 mm mit Teilauszug, 10 kg Belastbarkeit
- 1 Schublade 150 mm mit Vollauszug, 35 kg Belastbarkeit
- Zentralverschluss mit 2 Schlüsseln
- wird Standardmäßig links montiert

Breite mm	Tiefe mm	Höhe mm	Nr.
332	432	295	556130
432	432	295	556140

Hängeschrank mit 3 Schubladen

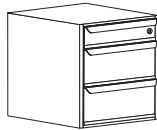

- 1 Utensilienschublade 100 mm Fronthöhe mit Teilauszug, 10 kg Belastbarkeit
- 2 Schubladen 150 mm Fronthöhe mit Vollauszug, 35 kg Belastbarkeit
- Zentralverschluss mit 2 Schlüsseln
- wird Standardmäßig links montiert

Breite mm	Tiefe mm	Höhe mm	Nr.
332	432	445	556150
432	432	445	556160

Hängeschrank mit Flügeltür

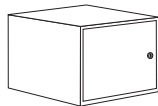

- 1 Flügeltür 300 mm hoch
- Drehzylinderschloss mit 2 Schlüsseln

Anschlag	Breite mm	Tiefe mm	Höhe mm	Nr.
rechts	332	432	340	556170
links	332	432	340	556180
rechts	432	432	340	556190
links	432	432	340	556200

Tastaturauszug



- zum Unterschauben unter die Tischplatte
- Auszug 250 mm
- lichte Höhe 79 mm

Breite mm	Nr.
750	526810

Rollcontainer

Rollcontainer mit 3 Schubladen



- Rollcontainer mit 4 Lenkrollen, 2 feststellbar,
- 2 Schubladen 100 mm Fronthöhe mit Teilauszug, 10 kg Belastbarkeit
- 1 Schublade 300 mm Fronthöhe mit Vollauszug, 35 kg Belastbarkeit
- Zentralverschluss mit 2 Schlüsseln

Breite mm	Tiefe mm	Höhe mm	Nr.
332	432	595	559100
432	432	595	559110

Rollcontainer mit Schublade und Flügeltür

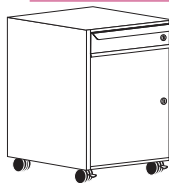

- 4 Lenkrollen, 2 feststellbar
- 1 Schublade 100 mm Fronthöhe mit Teilauszug, 10 kg Belastbarkeit
- 1 Flügeltür 400 mm
- Drehzylinderschloss mit 2 Schlüsseln

Anschlag	Breite mm	Tiefe mm	Höhe mm	Nr.
rechts	332	432	595	559120
links	332	432	595	559130
rechts	432	432	595	559140
links	432	432	595	559150

Schubladen sind nicht leitfähig

ZUBEHÖR FÜR TISCHAUFBAUTEN

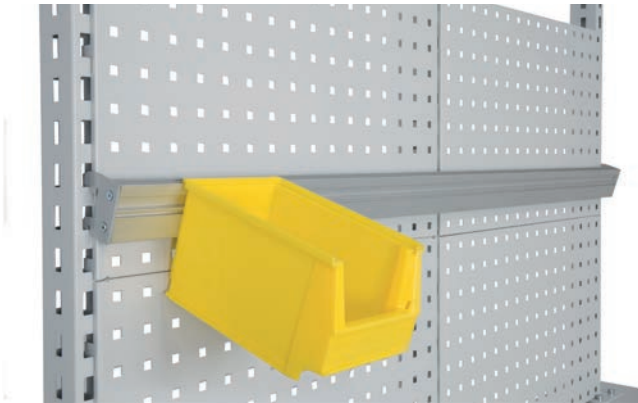

Lamellenböden inkl. Bodenträger

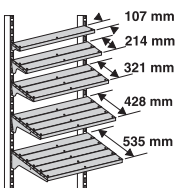

- Belastbarkeit 50 kg

Breite mm		655	1000	1250
Neigung	Tiefe mm	ESD-leitfähig	ESD-leitfähig	ESD-leitfähig
- 16°	107	E576350	E573050	E573100
- 16°/+ 10°	214	E576360	E573060	E573110
	321	E576370	E573070	E573120
	428	E576380	E573080	E573130
ohne	535	E576390	E573090	E573140

Ablageböden

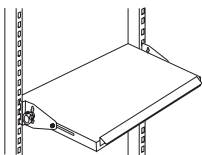

- im Raster von 42 mm höhenverstellbar
- Belastbarkeit 60 kg gleichmäßig verteilt
- stufenlos in Tiefe verstellbar
- Neigung im Raster verstellbar
- Unterteilbar für Behälterbreite 300 mm
- Anschlagkante vorne versenkbar
- einhängbar von vorne und hinten

Breite mm	Tiefe mm	Höhe mm	Nr.
655	460	46	E571520
1000	460	46	E571530
1250	460	46	E571540
655	660	46	E571560
1000	660	46	E571570
1250	660	46	E571580

Teilerschiene für Ablageböden

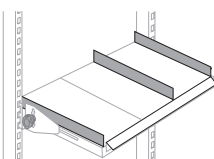

- steckbar
- Unterteilung von Ablageböden für Behälterbreite 300 mm

Tiefe mm	Höhe mm	Nr.
400	40	550660
600	40	550670

Trennstütze mit Gummipoppen

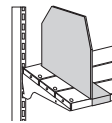

- seitlich verschiebbar
- mit rutschhemmenden Gummipoppen

Ausführung	Tiefe mm	Höhe mm	Nr.
links	321	400	550800
rechts	321	400	550810
links	428	400	550820
rechts	428	400	550830
links	535	400	550840
rechts	535	400	550850

Rückleiste für Ablageböden

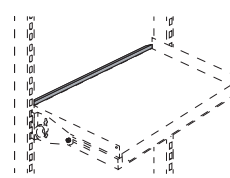

- versenkbar, mit Befestigungsmaterial
- Anschlagkante 7,5 mm hoch

Breite mm	Nr.
655	526060
1000	526070
1250	526080

Anschlagleiste für Lamellenböden

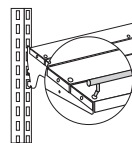

- als Anschlag für Lamellenböden, steckbar
- verchromt

Ausführung	Breite mm	Nr.
verchromt	655	573150
verchromt	1000	573160
verchromt	1250	573170

Thin Client Halter universal

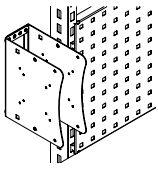

- universeller Halter für Thin Client
- mit VESA-Lochmuster 75/75 bzw. 100/100 mm
- Befestigung möglich an:
- Quadratlochung der Seitenwand
- Quadratlochung der Rückwand
- Stütze

Breite mm	Tiefe mm	Höhe mm	Nr.
80	195	225	555990

Greifschalenschiene

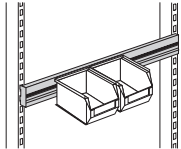

- Aluminiumprofil, vierseitig verwendbar
- zur Aufnahme von handelsüblichen Lagerkästen mit rückseitiger Einhängekante
- neigbar 16°, steckbar
- Adapter ESD-Lichtgrau

Breite mm	Tiefe mm	Höhe mm	Nr.
655	20	60	E571800
1000	20	60	E571820
1250	20	60	E571840

Quadratloch-Rückwand mit Montageöffnung

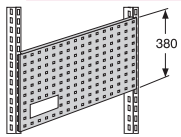

- Quadratlochung 10 x 10 mm
- Raster 38 mm
- steckbar
- Montageöffnung passend für 2-fach und 3-fach Steckdosen, Druckluftboxen und NETBOXEN

Ausschnitte	Breite mm	Tiefe mm	Höhe mm	Steckdosen 2-fach Nr.	Steckdosen 3-fach Nr.
1	655	24	380	524760	576820
2	1000	24	380	554550	576830
2	1250	24	380	554560	576840
3	1250	24	380	554570	576850

Klapprahmen

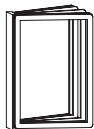

- Infoelement mit 10Klapptafeln DIN A4
- inkl. Befestigungsmaterial

Befestigung	Nr.
Tischaufbau	E568015

Dokumententasche im Hochformat

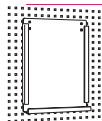

- für Quadratloch-Rückwand

Format	Nr.
DIN A4 hoch	556310
DIN A5 hoch	556360

Bildschirmhalter-Halter für Greifschalenschiene

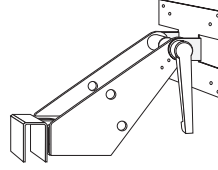

- in Greifschalenschiene einzuhängen
- inkl. Befestigungsmaterial
- für die VESA-Standards mit 75x75 und 100x100 mm Lochabstand
- 130 mm Ausladung

Nr.
E568005

Feinriefenmatte

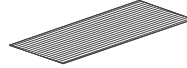

- für Ablageböden
- rutschfest
- ölbeständig
- 3 mm stark
- schwarz

Breite mm	Tiefe mm	Nr.
615	400	571600
960	400	571610
1210	400	571620
615	600	571650
960	600	571660
1210	600	571670

Quadratloch-Rückwand

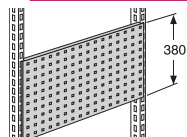

- mit Quadratlochung 10 x 10 mm
- im Raster 38 mm, steckbar

Breite mm	Tiefe mm	Höhe mm	Nr.
655	24	380	E571910
1000	24	380	E571920
1250	24	380	E571930

Infostecktasche DIN A4

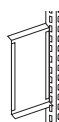

- zur seitlichen Befestigung am Ständerprofil

Breite mm	Höhe mm	Nr.
220	330	E572360

Dokumententasche im Querformat

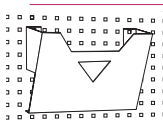

- für Quadratloch-Rückwand

Format	Breite mm	Tiefe mm	Höhe mm	Nr.
DIN A4 quer	330	83	215	556320
DIN A5 quer	223	66	143	556330
DIN A6 quer	176	55	101	556350

Schwenkarme



- Länge je Schwenkarmelement: 250 mm
- für Tischgestelle multi4easy, multi4motion, multi4power und multi2move

Schwenkarm Typ 01

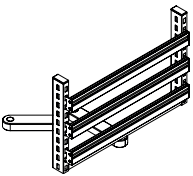

- Universalrahmen bestückt mit 3 Greifschalenschienen,
- inkl. 2 Schwenkarmelementen und Befestigung
- 30 kg belastbar

Befestigung	Breite mm	Tiefe mm	Höhe mm	Nr.
Tischaufbau	685	80	420	E577000

Schwenkarm Typ 02

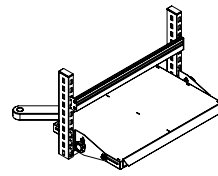

- Universalrahmen bestückt mit
- 1 Greifschalenschiene 655 mm,
- 1 Ablageboden, 655 (615) x 460 (400) mm
- inkl. 2 Schwenkarmelementen und Befestigung
- 30 kg belastbar

Befestigung	Breite mm	Tiefe mm	Höhe mm	Nr.
Tischaufbau	685	460	420	E577020

Schwenkarm Typ 03

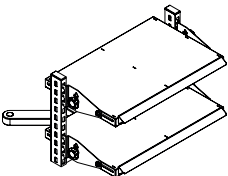

- Universalrahmen bestückt mit 2 Ablageböden, 655 (615) x 460 (400) mm
- inkl. 2 Schwenkarmelementen und Befestigung
- 30 kg belastbar

Befestigung	Breite mm	Tiefe mm	Höhe mm	Nr.
Tischaufbau	685	460	420	E577040

Schwenkarm Typ 04

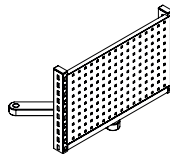

- Universalrahmen bestückt mit 1 Lochrückwand 655 mm,
- inkl. 2 Schwenkarmelementen und Befestigung
- 30 kg belastbar

Befestigung	Breite mm	Tiefe mm	Höhe mm	Nr.
Tischaufbau	685	65	420	E577050

Schwenkarm Typ 05

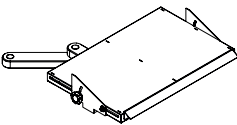

- Schwenkträger bestückt mit 1 Ablageboden 625 (615) x 460 (400) mm
- inkl. 2 Schwenkarmelementen und Befestigung
- 30 kg belastbar

Befestigung	Breite mm	Tiefe mm	Nr.
Tischaufbau	625	460	E577080

Schwenkarm Typ 06

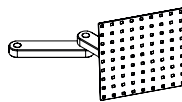

- Lochwand mit Quadratlochung, 10 x 10 mm im Raster von 38 mm,
- inkl. 2 Schwenkarmelementen und Befestigung
- 30 kg belastbar

Befestigung	Breite mm	Tiefe mm	Nr.
Tischaufbau	330	330	E572115

Schwenkarm Typ 11

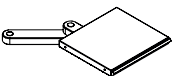

- Ablageboden
- mit 2 Schwenkarmelementen und Befestigung
- 30 kg belastbar

Befestigung	Breite mm	Tiefe mm	Nr.
Tischaufbau	330	330	524810

Bildschirm- und Tastaturhalter



Schwenkarm Typ 12

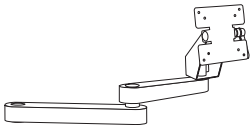

- Bildschirmhalter für TFT-Monitore nach VESA-Standard mit 75x75 und 100x100 mm Lochabstand
- inkl. 2 Schwenkarmelementen

Befestigung	Nr.
Tischaufbau	E577240

Tastaturaufnahme für Typ 12

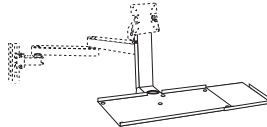

- als Option zur Befestigung am Schwenkarm Typ 12
- inkl. Ablage für Maus, wahlweise links oder rechts
- inkl. Mousepad

Breite mm	Tiefe mm	Nr.
620	200	E572260

Schwenkarm für TFT-Monitor

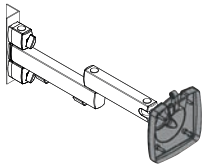

- Bildschirmhalter für TFT-Monitore nach VESA-Standard mit 75x75 und 100x100 mm Lochabstand
- mit Quick Release Funktion
- Befestigung seitlich mit Halblech am Tischaufbau

Befestigung	Nr.
Tischaufbau	524800

Schwenkarm für Tastatur

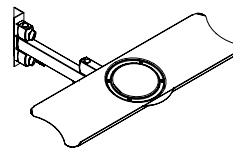

- Tastaturfläche neigbar
- Befestigung seitlich mit Halblech am Tischaufbau

Breite mm	für Tischtiefe mm	Nr.
620	700-800	526820
620	900-1000	526830

Bildschirmhalter für Quadratloch-Rückwand

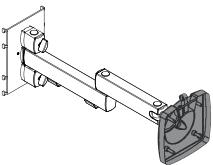

- Bildschirmhalter für TFT-Monitore nach VESA-Standard mit 75x75 und 100x100 mm Lochabstand
- neigbar und schwenkbar
- mit Halter für Quadratloch-Rückwand

Befestigung	Nr.
Quadratloch-Rückwand	526530

Schwenkarm für 2 Bildschirme

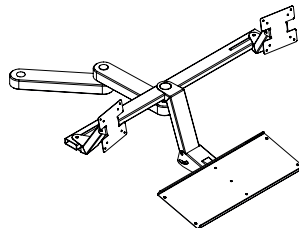

- Bildschirmhalter für TFT-Monitore nach VESA-Standard mit 75x75 und 100x100 mm Lochabstand
- inkl. 2 Schwenkarmelementen
- Abstand der VESA-Halterungen: 550 bis 750 mm

Befestigung	Nr.
Tischaufbau	524820

Packarbeitsplatz – Ausstattung



Lamellenböden inkl. Bodenträger

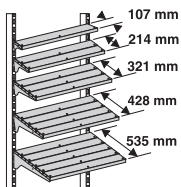

- Belastbarkeit 50 kg

Breite mm		655	1000	1250
Neigung	Tiefe mm	ESD-leitfähig	ESD-leitfähig	ESD-leitfähig
- 16 °	107	E576350	E573050	E573100
- 16°/+ 10°	214	E576360	E573060	E573110
	321	E576370	E573070	E573120
	428	E576380	E573080	E573130
ohne	535	E576390	E573090	E573140

Trennstütze mit Gummipoppen

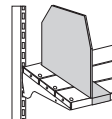

- seitlich verschiebbar
- mit rutschhemmenden Gummipoppen

Ausführung	Tiefe mm	Höhe mm	Nr.
links	321	400	550800
rechts	321	400	550810
links	428	400	550820
rechts	428	400	550830
links	535	400	550840
rechts	535	400	550850

Anschlagleiste für Lamellenböden

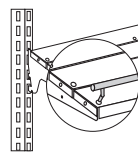

- als Anschlag für Lamellenböden, steckbar, verchromt

Breite mm	Nr.
655	573150
1000	573160
1250	573170

Lamellenböden inkl. Trennbügel

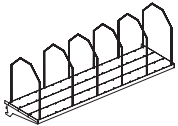

- mit Lochungen im Abstand von 30 mm
- für steckbare Trennbügel
- Inkl. Bodenträger und Trennbügel
- Belastbarkeit 50 kg

Trennbügel	Breite mm	Tiefe mm	Nr.
4	655	214	576900
5	1000	214	576910
6	1250	214	576920
4	655	321	576930
5	1000	321	E573190
6	1250	321	E573180

Rollenhalter

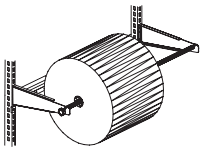

- zur Aufnahme von Verpackungsrollen
- Befestigung am Ständerprofil
- Belastung 50 kg
- inkl. seitlicher Rollenfixierung

max. Rollendurchmesser mm	Modulbreite mm	Nr.
750	655	574860
750	1000	574920
750	1250	574930
300	655	574870
300	1000	574960
300	1250	574970

Trennbügel für Bodenlamelle



- in Bodenlamelle einsteckbar
- verchromt

für Lamellenbodentiefe mm	Höhe mm	Nr.
107	200	568100
214	300	568110
321	400	568120

Rollenhalter schmal

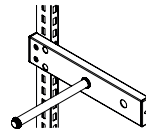

- zur Aufnahme von Verpackungsrollen
- Befestigung am Ständerprofil
- Belastung 50 kg
- verchromtes Rohr 25 mm Durchmesser
- inkl. seitlicher Rollenfixierung

	Breite mm	Nr.
	270	555940

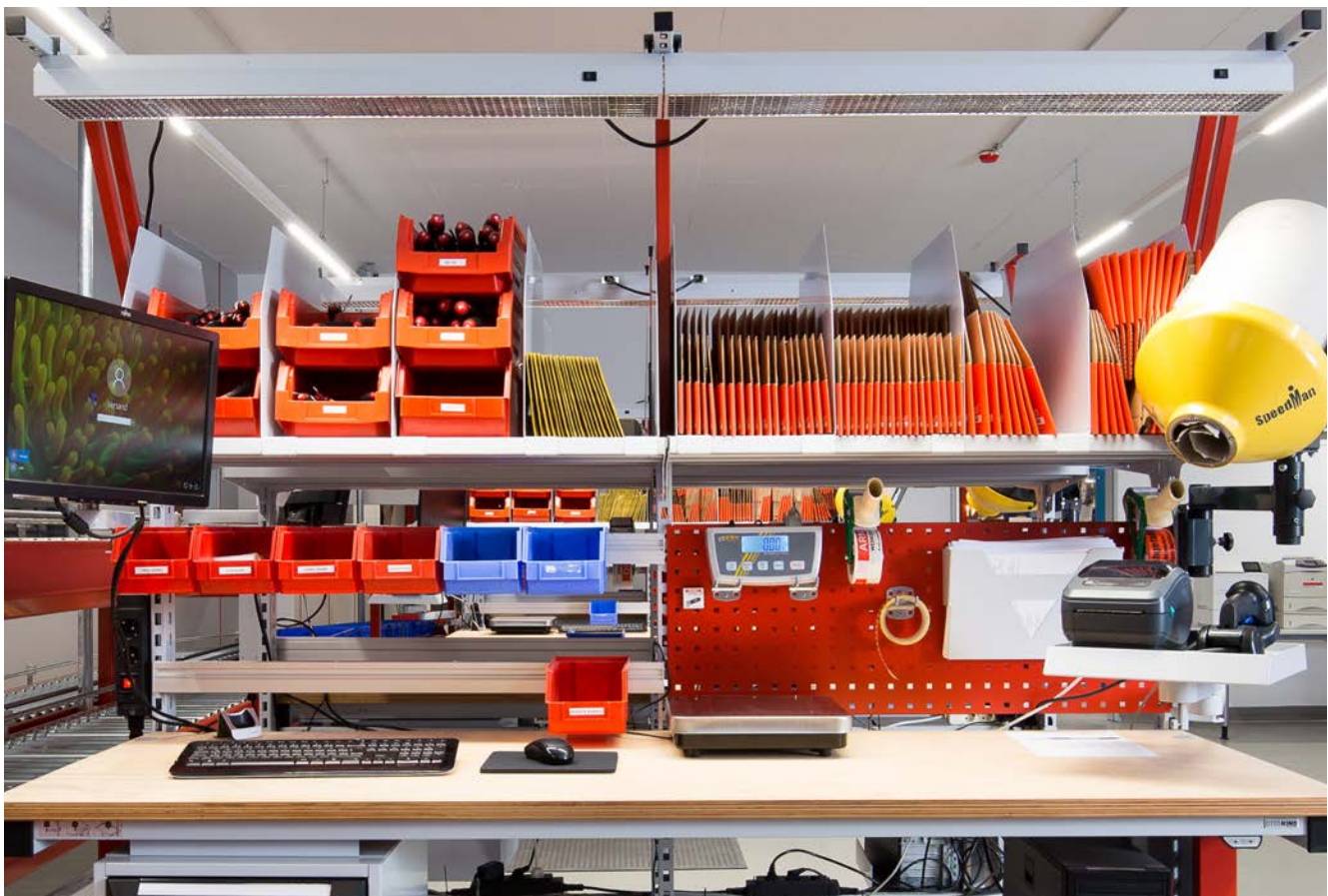

ESD – Komponenten



ESD-Kappe und ESD-Verteiler

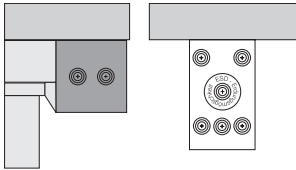

- ESD-Kappe mit 2 Druckknopfanschlüssen 10 mm für die vordere rechte Abdeckkappe (z.B. für Handgelenkband), inkl. Verbindungskabel mit Druckknopf nach hinten herausgeführt im seitlichen Tischholm
- ESD Verteiler mit 5 Druckknopfanschlüssen 10 mm und einem Haupterdungsausgang inkl. Befestigungsblech (Montage am Tischgestell rechts hinten)

	Nr.
ESD - Kappe	500015
ESD - Verteiler	559830

ESD-Handgelenkband

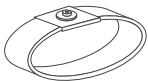

- Antiallergenisch, Band elastisch
- verstellbar, mit Spiralkabel 2,4 m
- Anschluss über Druckknopf 10 mm
- DIN EN 61340-5-1
- inkl. Sicherheitswiderstand

	Nr.
	E572850

ESD-Bodenmatte

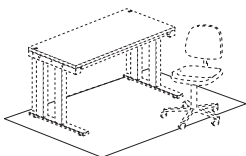

- zweischichtiger Verbundbelag
- Ableitwiderstand gemäß DIN EN 61340-5-1
- inkl. 2 x 10 mm Druckknopfanschluss
- sowie 3,0 m Erdungsleitung
- Farbe: Platingrau

Breite mm	1500	1800	2100
Tiefe mm			
1200	554810	554811	554812
1300	554815	554816	554817
1400	554820	554821	554822
1500	554825	554826	554827

Sichtlagerkästen ESD leitfähig



- aus Polypropylen, mit Etikettenrahmen
- ESD leitfähig, schwarz
- die Kästen 4Z/5Z/6ZESD mit hinterer Einhängelkante für Greifschalen

Typ	Breite mm	Tiefe mm	Höhe mm	Nr.
3ZESD	213	330	150	643451
4ZESD	147	230	125	643452
5ZESD	105	164	75	643453
6ZESD	102	89	50	643454

- Optimaler Schutz für ESD-gefährdete Bauteile durch kontrollierte Ableitung
- Alle unsere Arbeitstische sind mit ESD-tauglicher Oberflächenbeschichtung ausgestattet. Für den vollständigen Schutz gefährdeter Bauelemente ist die Ausstattung mit weiterem Zubehör (ESD-taugliche Arbeitsplatte und ESD-Komponenten) erforderlich.
- Standardfarbe: Lichtgrau leitfähig, ähnlich RAL 7035

Tischbelag ESD

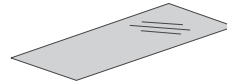

- volumenleitfähiger, zweischichtiger Verbundbelag aus verschleißfestem Synthetikgummi
- mit Druckknopf
- lötlötinnbeständig, 2 mm stark
- Farbe: Platingrau

Breite mm	1030	1280	1685	2030
Tiefe mm				
700	554769	554770	554771	554772
800	554774	554775	554776	554777
900	554779	554780	554781	554782
1000	554784	554785	554786	554787

ESD-Erdungsbaustein für Schuko-Steckdose



- Druckknopf 10 mm mit 2,4 m Spiralkabel
- 1 MOhm Sicherheitswiderstand

	Nr.
	E572880

ESD-Matte für Ablageböden



- volumenleitfähiger, zweischichtiger Verbundbelag aus verschleißfestem Synthetikgummi
- ohne Druckknopf
- lötlötinnbeständig, 2 mm stark
- Farbe: Platingrau

Breite mm	Tiefe mm	Nr.
615	400	E571700
960	400	E571710
1210	400	E571720
615	600	E571750
960	600	E571760
1210	600	E571770

Papieretiketten für Sichtlagerkästen ESD leitfähig



- Papieretiketten

Typ	VE	Nr.
3Z	24	643411
4Z	24	643411
5Z	60	643405
6Z	50	643406

ESD-Eurobehälter auf Seite 57

Aluminium-Laufschienen für Werkzeuge



- Aluminium-Laufschienen Typ N sind ein Systembaukasten für den Werkzeugtransport bis zu 30 kg
- das spezielle Design der Profile bewirkt zusammen mit dem Fahrwerk einen in diesem Lastbereich unübertroffenen Leichtlauf
- modularer Aufbau für leichte Veränderung und Ergänzung
- geringe Geräuschbelastung durch optimale Materialkombination

Laufschiene N40



- max. Belastbarkeit 15 kg
- mit Werkzeugwagen und 2 Abschlusskappen
- inkl. Befestigungsmaterial

Breite mm	Tiefe mm	Höhe mm	Nr.
1030	40	40	576500
1280	40	40	576510
1685	40	40	576520
2030	40	40	576530

Laufschiene N60

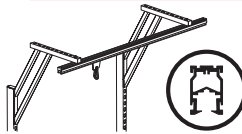

- max. Belastbarkeit 30 kg
- mit Werkzeugwagen und 2 Abschlusskappen
- inkl. Befestigungsmaterial

Breite mm	Tiefe mm	Höhe mm	Nr.
1030	40	60	576540
1280	40	60	576550
1685	40	60	576560
2030	40	60	576570

Zusätzlicher Werkzeugwagen für Aluminium-Laufschienen

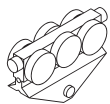

- robust und leichtlaufend
- verklemmungsfreier Lauf
- geräuscharmer Lauf
- sehr geringe Losbrechkräfte
- mit Gummi-Endanschlag

Nr.
576590

LED – ARBEITSPLATZLEUCHTEN

Arbeit und Sehen sind in den meisten Berufen untrennbar miteinander verbunden. Neben der guten Allgemeinbeleuchtung ist zu beachten, dass an Arbeitsplätzen in der Industrie häufig mehrere und unterschiedliche Sehaufgaben auftreten. Dem Licht am Arbeitsplatz ist deshalb besondere Beachtung zu schenken, da ein Großteil der täglichen Sinneseindrücke über das Sehvermögen wahrgenommen wird.

Steigende Ansprüche an die Sehaufgabe und Leistungsfähigkeit erfordern eine optimierte Anpassung von Beleuchtungsstärke, Lichtfarbe und Entblendung unter Berücksichtigung der Vorgaben der Arbeitsstättenrichtlinie DIN EN 12464-1.

So wirken Sie Beeinträchtigungen des Organismus wie Unwohlsein, Kopfschmerzen und anderen Krankheitsbilder wirkungsvoll entgegen. Durch die Verwendung unterschiedlicher Lichtlenksysteme können wir Ihnen genau die spezifische Lösung anbieten, die Ihre Sehaufgabe erfordert.





APL-I A basic-line



APL-I A eco-line

APL-I A basic-line

Die basic-line Serie sorgt dank ihrer hochwertigen LED-Lichttechnik mit ihrer Microprismenscheibe für eine sehr homogene Ausleuchtung von allgemeinen Kontroll- und Montagearbeitsplätzen.

Für Arbeiten gemäß Arbeitsstättenverordnung entwickelt.

Mit einem UGR Wert (Blendwert) von unter 22 sorgt diese Systemleuchte für einen deutlich besseren Sehkomfort des Nutzers und ist besonders geeignet für die Kontrolle reflektierender Oberflächen.

Die basic-line Serie ist optional als dimmbare Leuchte erhältlich.

APL-I A eco-line

Die eco-line Serie nutzt modernste LED-Technik, in Verbindung mit einem hochglanzbeschichteten Parabolraster, um speziell permanente Kontrollarbeiten gemäß Arbeitsstättenverordnung zu unterstützen.

Durch den erreichten UGR Wert (Blendwert) von unter 19 schränkt diese Systemleuchte eine Blendung des Nutzers stark ein und unterstützt die Sehleistung dauerhaft.

Die eco-line Serie ist optional als dimmbare Variante lieferbar.

Im Lieferumfang enthalten:

- Gehäuse aus Aluminium
- farblos eloxiert, ESD-leitfähig

- Durchgangsverdrahtung
- integrierter EIN-/AUS-Schalter

- Befestigungssatz
- **Bitte Anschlusskabel separat bestellen**

Arbeitsplatzleuchte mit Microprismenscheibe

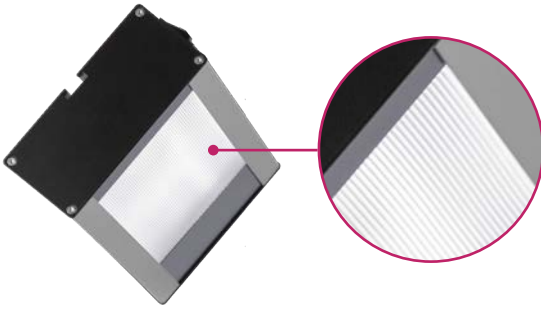

- LED Arbeitsplatzleuchte
- Blendwert UGR < 22
- Geräteanschlussstecker Wieland GST 18i3
- RA > 80 Farbwiedergabeindex
- 50.000 h Lebensdauer
- 5000 Kelvin
- inklusive Leuchtenhalter für Auslegerrahmen und -rohre, passend für die Aufbaubreiten 655, 1000, 1250 mm
- **Anschlusskabel separat bestellen**

APL-I A 600 basic-line eco

- Länge: 631 mm, für Aufbaubreite 655 mm, als Anbauvariante
- 19 Watt Systemleistung
- 1850 lm Leuchtenlichtstrom
- 832 lx. mittl. Beleuchtungsstärke
- mit Leuchtenhaltern, passend für Tischaufbaubreite 655 mm

Ausführung	Breite mm	Tiefe mm	Höhe mm	NR.
basic line eco	631	135	57	576700



APL-I A 900 basic-line eco

- Länge: 899 mm, für Aufbaubreite 1000 mm, als Anbauvariante
- 28,5 Watt Systemleistung
- 2774 lm Leuchtenlichtstrom
- 1248 lx. mittl. Beleuchtungsstärke
- mit Leuchtenhaltern, passend für Tischaufbaubreite 1000 mm

Ausführung	Breite mm	Tiefe mm	Höhe mm	Nr.
basic line eco	899	135	57	576710



APL-I A 1200 basic-line eco

- Länge: 1186 mm, für Aufbaubreite 1250 mm, als Anbauvariante
- 36,5 Watt Systemleistung
- 3699 lm Leuchtenlichtstrom
- 1443 lx. mittl. Beleuchtungsstärke
- mit Leuchtenhaltern, passend für Tischaufbaubreite 1250 mm

Ausführung	Breite mm	Tiefe mm	Höhe mm	Nr.
basic line eco	1186	135	57	576720



Halterohr in Tischbreite für mittige Arbeitsplatzleuchte

- zur mittigen Montage einer Leuchte
- Tragerohr in Tischbreite
- inkl. Befestigungsmaterial

Breite mm	Nr.
1685	554580
2030	524840



Anschlusskabel auf Seite 54

Arbeitsplatzleuchte mit Parabolraster

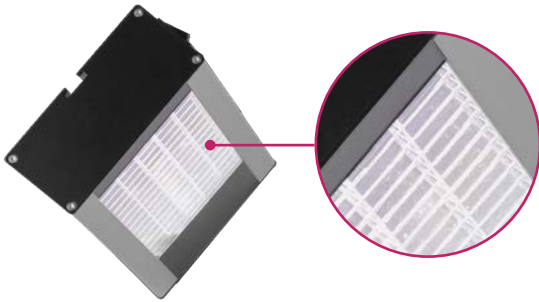

- LED Arbeitsplatzleuchte
- Blendwert UGR < 19
- Geräteanschlussstecker Wieland GST 18i3
- RA > 80 Farbwiedergabeindex
- 50.000 h Lebensdauer
- 5000 Kelvin
- inklusive Leuchtenhalter für Auslegerrahmen und -rohre, passend für die Aufbaubreiten 655, 1000, 1250 mm
- **Anschlusskabel separat bestellen**

APL-I A 600 eco-line

- Länge: 631 mm, als Anbauvariante
- 19 Watt Systemleistung
- 1674 lm Leuchtenlichtstrom
- 753 lx. mittl. Beleuchtungsstärke
- mit Leuchtenhaltern, passend für Tischaufbaubreite 655 mm

Ausführung	Breite mm	Tiefe mm	Höhe mm	Nr.
eco line Parabolraster	631	135	57	576740



APL-I A 900 eco-line

- Länge: 899 mm, als Anbauvariante
- 28,5 Watt Systemleistung
- 2511 lm Leuchtenlichtstrom
- 1130 lx. mittl. Beleuchtungsstärke
- mit Leuchtenhaltern, passend für Tischaufbaubreite 1000 mm

Ausführung	Breite mm	Tiefe mm	Höhe mm	Nr.
eco line Parabolraster	899	135	57	576750



APL-I A 1200 eco-line

- Länge: 1186 mm, als Anbauvariante
- Blendwert UGR < 19
- 36,5 Watt Systemleistung
- 3348 lm Leuchtenlichtstrom
- mit Leuchtenhaltern, passend für Tischaufbaubreite 1250 mm

Ausführung	Breite mm	Tiefe mm	Höhe mm	Nr.
eco line Parabolraster	1186	135	57	576760



Halterrohr in Tischbreite für mittige Arbeitsplatzleuchte

- zur mittigen Montage einer Leuchte
- Tragerohr in Tischbreite
- inkl. Befestigungsmaterial

Breite mm	Nr.
1685	554580
2030	524840



Anschlusskabel auf Seite 54

STROMVERSORGUNG

Netz - Anschlusskabel



- System Wieland GST18
- Kabel mit Anschlussstecker und Wieland-Kupplung
- 3000 mm lang

Land	Typ	Norm	Nr.
D/F/NL/B	F	CEE 7/7	572560
GB	G	BS 1363	551071
CH	J	SEV1011	551072

Verbindungskabel

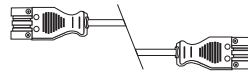

- System Wieland GST18
- Kabel mit Stecker und Kupplung

Länge mm	Nr.
500	572580
1000	572610
1500	572600
2500	572620

NETBOX mit 2-fach Gehäuse



2-fach NETBOX in Lochrückwand mit Montageausschnitt.

Alle gezeigten NETBOXtypen ohne Halter und Anschlusskabel.

- NETBOX - Systemgehäuse für Energie-, Kommunikations- und Datenübertragung
- Kunststoffgehäuse für 2-3 Module
- Stromzuführung und -weiterleitung über WIELAND GST18 - Steckverbindungen
- Montage an Haltern für Ständerprofile oder mit Abdeckrahmen in Lochrückwände mit Montageausschnitt
- **Anschluss- und Verbindungskabel immer extra bestellen!**

NETBOX Typ 21 - 230 V und Schalter



- 1-fach Schuko-Steckdose 45°, 230 V,
- Ein- und Ausgang System Wieland
- 1 Schalter schaltet Steckdose und Ausgang

Befestigung	Land	Typ	Norm	Nr.
Halter	D/NL/N/P/E/S/A	F	CEE7/4	524850
Einbau	D/NL/N/P/E/S/A	F	CEE7/4	524860

NETBOX Typ 22 - 230 V und RJ45



- 1-fach Schuko-Steckdose 45°, 230 V
- Eingang System Wieland,
- 2x RJ45

Befestigung	Land	Typ	Norm	Nr.
Halter	D/NL/N/P/E/S/A	F	CEE7/4	524870
Einbau	D/NL/N/P/E/S/A	F	CEE7/4	524880

NETBOX Typ 23 - 230 V und USB



- 1-fach Schuko-Steckdose 45°, 230 V
- Eingang System Wieland,
- 2 x USB

Befestigung	Land	Typ	Norm	Nr.
Halter	D/NL/N/P/E/S/A	F	CEE 7/4	524890
Einbau	D/NL/N/P/E/S/A	F	CEE 7/4	524910

NETBOX Typ 24 - 230 V



- 2-fach Schuko-Steckdose 45°, 230 V,
- Ein- u. Ausgang System Wieland,

Befestigung	Land	Typ	Norm	Nr.
Halter	D/NL/N/P/E/S/A	F	CEE 7/4	524920
Einbau	D/NL/N/P/E/S/A	F	CEE 7/4	524930

Mehrpreis für Montage der 2-fach / 3-fach NETBOXEN



- Einbau der Stromboxen in Quadratloch-Rückwände
- je Stück

Befestigung	Nr.
Einbau	524940

NETBOXEN passend zu Rückwänden von Seite 43
Halter für Montage an Tischaufbaustützen auf Seite 56

NETBOX mit 3-fach Gehäuse



3-fach NETBOX.

Alle gezeigten NETBOXtypen ohne Halter und Anschlusskabel.

NETBOX Typ 31 - 230 V und Schalter (f. Ausgang)



- 2-fach Schuko-Steckdose 45°, 230 V
- Wippschalter beleuchtet
- Ein- und Ausgang System Wieland
- Schalter schaltet Ausgang

Befestigung	Land	Typ	Norm	Nr.
Halter	D/NL/N/P/E/S/A	F	CEE 7/4	524950
Einbau	D/NL/N/P/E/S/A	F	CEE 7/4	524960

NETBOX Typ 33 - 230 V



- 3-fach Schuko-Steckdose 45°, 230 V
- Ein- und Ausgang System Wieland

Befestigung	Land	Typ	Norm	Nr.
Halter	D/NL/N/P/E/S/A	F	CEE7/4	572487
Einbau	D/NL/N/P/E/S/A	F	CEE7/4	572480

NETBOX Typ 35 - 230 V und RJ45



- 2-fach Schuko-Steckdose 45°, 230 V, 2x RJ45 Cat.6 geschirm (NEXANS)
- Eingang System Wieland, 3,5m Patchkabel mit RJ45-Stecker

Befestigung	Land	Typ	Norm	Nr.
Halter	D/NL/N/P/E/S/A	F	CEE7/4	526400
Einbau	D/NL/N/P/E/S/A	F	CEE7/4	526410

NETBOX Typ 37 - 230 V + Klappdeckel und RJ45



- 2-fach Schuko-Steckdose 45°, 230 V mit Klappdeckel, 2x RJ45 Cat.6 geschirm (NEXANS)
- Eingang System Wieland, 3,5m Patchkabel mit RJ45-Stecker

Befestigung	Land	Typ	Norm	Nr.
Halter	D/NL/N/P/E/S/A	F	CEE 7/4	526440
Einbau	D/NL/N/P/E/S/A	F	CEE 7/4	526450

NETBOX Typ 39 - 230 V + Klappdeckel

- 3-fach Schuko-Steckdose 45°, 230 V
- Ein- und Ausgang System Wieland

Befestigung	Land	Typ	Norm	Nr.
Halter	D/NL/N/P/E/S/A	F	CEE7/4	526480
Einbau	D/NL/N/P/E/S/A	F	CEE7/4	526490

Halter für Montage an Tischaufbaustützen auf Seite 56

- NETBOX - Systemgehäuse für Energie-, Kommunikations- und Datenübertragung
- Stromzuführung und -weiterleitung über WIELAND GST18 - Steckverbindungen
- Montage an Haltern für Ständerprofile oder mit Abdeckrahmen in Lochrückwände mit Montageausschnitt
- Ausführungen mit Klappdeckel für zusätzlichen Staubschutz
- **Anschluss- und Verbindungskabel immer extra bestellen!**

NETBOX Typ 32 - 230 V und Schalter (f. Steckdosen+Ausgang)



- 2-fach Schuko-Steckdose 45°, 230 V
- Wippschalter beleuchtet
- Ein- und Ausgang System Wieland
- Schalter schaltet Ausgang + Steckdosen

Befestigung	Land	Typ	Norm	Nr.
Halter	D/NL/N/P/E/S/A	F	CEE 7/4	572488
Einbau	D/NL/N/P/E/S/A	F	CEE 7/4	572520

NETBOX Typ 34 - 230 V und FI



- 1-fach Schuko-Steckdose 45°, 230 V, inkl. 1 FI 25A/30mA
- Ein- und Ausgang System Wieland

Befestigung	Land	Typ	Norm	Nr.
Halter	D/NL/N/P/E/S/A	F	CEE7/4	524970
Einbau	D/NL/N/P/E/S/A	F	CEE7/4	524980

NETBOX Typ 36 - 230 V und USB



- 2-fach Schuko-Steckdose 45°, 230 V, Eingang System Wieland, 2 x USB Ladeanschluß

Befestigung	Land	Typ	Norm	Nr.
Halter	D/NL/N/P/E/S/A	F	CEE7/4	526420
Einbau	D/NL/N/P/E/S/A	F	CEE7/4	526430

NETBOX Typ 38 - 230 V + Klappdeckel u. Schalter (f. Ausgang)

- 2-fach Schuko-Steckdose 45°, 230 V
- Wippschalter beleuchtet
- Ein- und Ausgang System Wieland
- Schalter schaltet Ausgang

Befestigung	Land	Typ	Norm	Nr.
Halter	D/NL/N/P/E/S/A	F	CEE 7/4	526460
Einbau	D/NL/N/P/E/S/A	F	CEE 7/4	526470

NETBOX Typ 40 - 230 V, 2 x RJ45, 2 x USB



- 1-fach Schuko-Steckdose 45°, 230 V
- Eingang System Wieland
- 2 x RJ45 Cat.6 geschirmt, 3,5 m Patchkabel
- 2-fach USB (Ladefunktion, Datentransfer)

Befestigung	Land	Typ	Norm	Nr.
Halter	D/NL/N/P/E/S/A	F	CEE7/4	526500
Einbau	D/NL/N/P/E/S/A	F	CEE7/4	526510

Energieleiste



Bestückung und Länge nach Kundenwunsch.
Bitte anfragen
Stromversorgungsmodul für alle nationalen Spezifikationen, ESD-Kontrollmodule, Druckluftanschlüsse, Fehlerstromerkennungskomponenten, Überspannungsschutz, Notausschalter, SNMP-Komponenten.

AUF ANFRAGE

Stromverteiler



- inkl. Befestigung an der Rückseite des Tisches
- 1x Ein-/ 5x Ausgang (System Wieland)
- Farbe: ESD-leitfähig lichtgrau

System	Nr.
multi4easy	524270
multizmove, multi4motion	559800

ENERGIE- UND DRUCKLUFTVERSORGUNG

Halter für NETBOXEN



- Halter für Tischaufbauten für NETBOXEN
- bei Druckluftbox im Set enthalten
- ESD-Lichtgrau

Nr.
572540

Druckluft - Zubehör

Druckluftanschluss frontseitig f. multizmove u. multi4motion

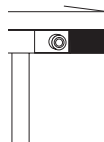

- frontseitiger Anschluss für Tischgestell
- Montage links und rechts möglich
- Festo-Schnellkupplung, Nennweite 7,2 mm

Nr.
559820

Druckluftbox



- mit 2 Druckluftanschlüssen, Nennweite 7,2 mm
- für 2-fach Öffnungen
- 3 m Druckluftschlauch
- inkl. Halterung zur Befestigung an Tischaufbauten
- ESD-Lichtgrau

Nr.
572720

SICHTLAGERKÄSTEN



Papieretiketten für Sichtlagerkästen



- Papieretiketten

Typ	VE	Nr.
SB2 - SB4	24	643411
SB5	60	643405

Sichtlagerkästen aus Polypropylen

Typ		Breite mm	Tiefe mm	Höhe mm	Volumen L	Blau	Rot	Grün	Gelb	Grau
SB2	-	315	500	200	21,8	643420	643421	643422	643423	643401
SB2Z	-	315	500	150	15,9	643424	643425	643426	643427	643402
SB3	-	213	330	200	9,2	643428	643429	643430	643431	643403
SB3Z	-	213	330	150	6,8	643432	643433	643434	643435	643404
SB4	Mit hinterer Einhängkante	150	230	125	2,6	643436	643437		643438	
SB5	Mit hinterer Einhängkante	105	164	75	0,7	643439	643440		643441	
SB6	Mit hinterer Einhängkante	102	89	50	0,26	643442	643443		643444	

Sichtlagerkästen ESD leitfähig



- aus Polypropylen, mit Etikettenrahmen
- ESD leitfähig, schwarz
- die Kästen 4Z/5Z/6ZESD mit hinterer Einhängkante für Greifschalen-schienen

Typ	Breite mm	Tiefe mm	Höhe mm	Nr.
3ZESD	213	330	150	643451
4ZESD	147	230	125	643452
5ZESD	105	164	75	643453
6ZESD	102	89	50	643454

Papieretiketten für Sichtlagerkästen ESD leitfähig



- Papieretiketten

Typ	VE	Nr.
3Z	24	643411
4Z	24	643411
5Z	60	643405
6Z	50	643406

Eurobehälter aus Polypropylen Grau



- aus Polypropylen, Farbe Grau
- Boden und Seitenwände geschlossen, stapelbar
- 120 mm hoch: ohne Griffmulde
- 210 mm hoch: mit Griffmulde

Typ	Oberfläche	Breite mm	Tiefe mm	Höhe mm	Innenbreite mm	Innentiefe mm	Innenhöhe mm	Volumen L	Nr.
EBH1	Grau	300	400	120	255	356	110	10	643416
EBH2	Grau	300	400	210	255	356	200	18,1	643417
EBH3	Grau	400	600	120	352	551	110	21,3	643418
EBH4	Grau	400	600	210	352	551	200	38,8	643419
EBH1 L	ESD-leitfähig Schwarz	300	400	120	255	356	110	10	643456
EBH3 L	ESD-leitfähig Schwarz	400	600	120	352	551	110	21,3	643455

ESD - Eurobehälter aus Polypropylen Schwarz



- ESD leitfähig
- aus Polypropylen, Farbe Schwarz
- Boden und Seitenwände geschlossen
- Ohne Griffmulde, stapelbar

HAKENSYSTEME FÜR QUADRATLOCHUNG

- Lochplatten-Halter zum Einhängen in Quadratloch-Rückwände
- Quadratlochung 10 x 10 mm, Raster 38 mm
- schlag- und kratzfeste Kunststoffbeschichtung, alufarben
- geprägte Grundplatte 1,5 mm stark
- mit Aushebesicherung aus Kunststoff



Werkzeughalter schräg



- Durchmesser 6 mm, alufarben

Länge mm	Nr.
50	579012
100	579013
150	579014
200	579015

Werkzeughalter senkrecht



- Durchmesser 6 mm, alufarben

Länge mm	Nr.
35	579016
75	579017
125	579018

Werkzeughalter doppelt



- Durchmesser 6 mm, alufarben

Länge mm	Nr.
35	579020
75	579022
150	579023

Zangenhalter



- Grundplatte alufarben

Breite mm	Tiefe mm	Nr.
35	20	579038
55	20	579039
75	20	579040

Werkzeugklemme doppelt



- Klemmen aus Federstahl
- Grundplatte alufarben

Ø mm	Nr.
6	579029
10	579030
13	579031
16	579032
19	579033

Werkzeugklemme



- Klemme aus Federstahl
- Grundplatte alufarben

Ø mm	Nr.
6	579024
10	579025
13	579026
16	579027
19	579028

Grundplatte



- Grundplatte alufarben

Ausführung	Nr.
1 Befestigungspunkt	579048
2 Befestigungspunkte	579049

Schraubendreherhalter



- alufarben

Ausführung	Breite mm	Tiefe mm	Höhe mm	Nr.
für 6 Teile	200	30	40	579056
für 12 Teile	390	30	40	579057

Maschinenhalter



- alufarben

Ø mm	Nr.
40	579069
60	579070
80	579071

Schraubenschlüsselhalter



- für 8 Schlüssel, alufarben

Breite mm	Tiefe mm	Höhe mm	Nr.
130	150	50	579073

Kabelhalter



- alufarben

Breite mm	Tiefe mm	Höhe mm	Nr.
37	150	50	579081
37	200	50	579082

Bohrer-/ Innensechskanthalter



- alufarben

Ausführung	Breite mm	Tiefe mm	Höhe mm	Nr.
Für 14 Teile	200	30	35	579054
Für 28 Teile	390	30	35	579055

Innensechskanthalter



- für 9 Schlüssel, alufarben

Breite mm	Tiefe mm	Höhe mm	Nr.
200	25	70	579061

Sichtlagerkastenhalter



- alufarben

Ausführung	Breite mm	Höhe mm	Nr.
Für 5 Kästen	550	58	579085
Für 9 Kästen	990	58	579086

Sichtlagerkastenhalter



für 1 Kasten, alufarben

Nr.
579075

Formularhalter DIN A4



- RAL 7035 Lichtgrau

Breite mm	Höhe mm	Nr.
220	310	579097

Runddosenhalter 1-fach



- Durchmesser 70 mm
- alufarben

Breite mm	Tiefe mm	Höhe mm	Nr.
100	95	70	579123

Runddosenhalter 3-fach



- Durchmesser 70 mm
- alufarben

Breite mm	Tiefe mm	Höhe mm	Nr.
300	95	70	579124

Ablagebox groß



- alufarben

Breite mm	Tiefe mm	Höhe mm	Nr.
320	135	55	579125

Müllbeutelhalter



- oben: BxTxH: 305 x 340 x 55/120 mm
- unten: BxTxH: 300 x 300 x 35/100 mm
- für Müllbeutel 60 und 100 Liter
- alufarben

Ausführung	Nr.
2-TEILIG	579126

Ablageplatte



- alufarben

Breite mm	Tiefe mm	Höhe mm	Nr.
350	125	12	579127
450	150	12	579128

Rohrhalter



- alufarben
- Breite 35 mm

Ø mm	Nr.
60	579076
100	579077

Werkzeughaltersortimente für Quadratlochungen

Werkzeughalter Sortiment 10 tlg.



- 7 Werkzeughalter mit schrägem Ende
- 2 doppelte Werkzeughalter
- 1 Werkzeugklemme

Nr.	
579106	

Werkzeughalter Sortiment 12 tlg.



- 4 Werkzeughalter mit senkr. Ende
- 3 Doppelter Werkzeughalter
- 1 Zangenhalter
- 1 Maschinenhalter
- 3 Werkzeughalter mit schrägem Ende

Nr.	
579108	

Werkzeughalter Sortiment 15 tlg.

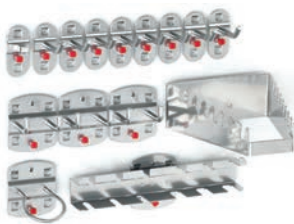

- 4 Werkzeughalter mit senkr. Ende
- 3 Doppelter Werkzeughalter
- 1 Zangenhalter
- 1 Maschinenhalter
- 3 Werkzeughalter mit schrägem Ende
- 1 Schraubenschlüsselhalter
- 1 Maschinenhalter

Nr.	
579110	

Werkzeughalter Sortiment 18 tlg.

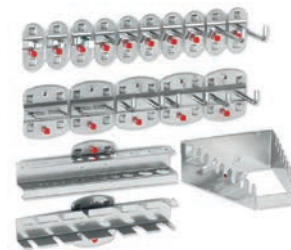

- 5 Werkzeughalter mit schrägem Ende
- 2 Werkzeughalter mit senkr. Ende
- 3 Doppelter Werkzeughalter
- 3 Werkzeugklemmen
- 2 Zangenhalter
- 1 Bohrerhalter
- 1 Schraubenschlüsselhalter
- 1 Schraubendreherhalter

Nr.	
579116	

Werkzeughalter Sortiment 28 tlg.

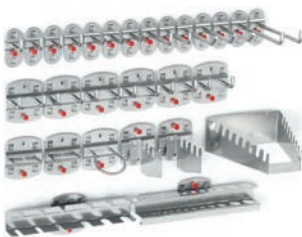

- 6 Werkzeughalter mit schrägem Ende
- 8 Werkzeughalter mit senkr. Ende
- 6 Doppelter Werkzeughalter
- 2 Zangenhalter
- 1 Maschinenhalter
- 1 Schraubenschlüsselhalter
- 1 Schraubendreherhalter
- 1 Bohrerhalter
- 2 Sägenhalter

Nr.	
579112	

Werkzeughalter Sortiment 40 tlg.

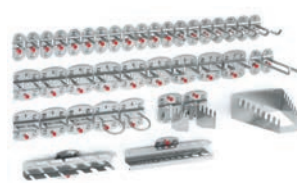

- 9 Werkzeughalter mit schrägem Ende
- 12 Werkzeughalter mit senkr. Ende
- 9 Doppelter Werkzeughalter
- 3 Zangenhalter
- 2 Maschinenhalter
- 1 Schraubenschlüsselhalter
- 1 Schraubendreherhalter
- 1 Bohrerhalter
- 2 Sägenhalter

Nr.	
579114	

Hängeschränk Modell 10



- Rückwand und Türinnenseiten mit Systemlochung
- Oberfläche:
- Komplett Lichtgrau RAL 7035
- oder Korpus Lichtgrau RAL 7035
- und Türen Enzianblau RAL 5010

Breite mm	Tiefe mm	Höhe mm	Nr.
920	335	620	579118

Hängeschränk Modell 20



- Rückwand m. Systemlochung
- Türinnenseite m. Schlitzplatten
- Oberfläche:
- Komplett Lichtgrau RAL 7035
- oder Korpus Lichtgrau RAL 7035
- und Türen Enzianblau RAL 5010

Breite mm	Tiefe mm	Höhe mm	Nr.
920	335	620	579120

Hängeschränk Modell 30



- Rückwand, Türinnenseiten u. Innentüren mit Systemlochung
- Oberfläche:
- Komplett Lichtgrau RAL 7035
- oder Korpus Lichtgrau RAL 7035
- und Türen Enzianblau RAL 5010

Breite mm	Tiefe mm	Höhe mm	Nr.
920	335	620	579122

TRANSPORT- UND BEREITSTELLWAGEN

Flexible Materialzufuhr in Einzellagerbehältern oder als Kanban-System sowie Materialbereitstellung rund um den Arbeitsplatz.

Mit dem modularen Zuführsystem lassen sich viele dieser Anforderungen erfüllen. Transport- und Bereitstellwagen in den verschiedenen Breiten, Tiefen und Höhen, die je nach Bedarf mit den unterschiedlichsten Zuführsystemen werkzeuglos ausgerüstet werden können. Feststellbare Rollen sorgen für sicheren Stand.

Zubehörteile wie **Ablageböden, Lamellenböden, Durchlauf-ebenen und Trägerschienen** für Sichtlagerbehälter runden das Programm ab. Die Ausstattungselemente lassen sich je nach Bedarf im Höhenraster von 42 mm verstellen.



Lamellenböden



Transportwagen mit Lamellenböden lassen sich von beiden Seiten bestücken. Durch das flexible Lamellensystem sind Ablageböden in unterschiedlichen Tiefen möglich. Die Lamellenböden sind in der Neigung verstellbar.

Böden/Greifschalenschiene



Durchgehende Ablageböden in Höhe, Tiefe und Neigung verstellbar. Die drei Modulbreiten sowie Tiefen von 460 und 660 mm ermöglichen ein Kanban-system. Greifschalenschiene für Sichtlagerbehälter erleichtern die Kommissionierung.

Kleinteile



Klein und kompakt präsentieren sich die Transportwagen von ihrer wendigen Seite. Dieser Bereitstellwagen kann zur Materialbereitstellung oder zum Abtransport der Fertigungsstücke am Arbeitsplatz positioniert werden.

Lochrückwand mit Haken



Als zusätzliches Zubehör dienen Lochrückwände beispielsweise zur übersichtlichen Halterung und Bereitstellung von Werkzeug.

Arbeitsplatzzuführsysteme von OTOKIND

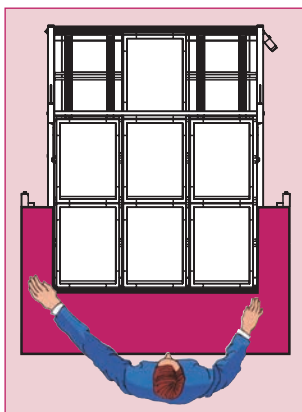

Ergonomie pur

Das AZS kann dank der Modulbreiten problemlos in die optimalen Greifbereiche des Arbeitsplatzes hereingefahren werden.

Selbst Behälter der Größe 300 x 400 mm können in drei Bahnen vorgehalten werden!



First in - First out

Durch die von hinten zugänglichen Röllchenbahnen kann selbst während der Montage Material zugeführt werden.



Variabel

Die Verzahnung an Front- und Rückseite erlaubt auf einfache Weise die individuelle Unterteilung der Ebene.

Transport- und Bereitstellwagen



- Inkl. Bodenwanne und 4 Lenkrollen - 2 feststellbar
- Belastung max. 300 kg
- zerlegte Anlieferung, leichte Montage

Typ TB2

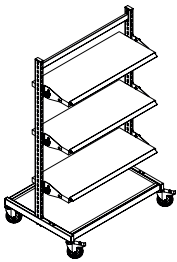

- Modulbreite 1000 mm
- mit 3 neigbaren Ablageböden -
- 1000 x 460 mm,
- 1 Bodenwanne,
- mit 4 Lenkrollen, 2 feststellbar
- Tragkraft 300 kg

Oberfläche	Breite mm	Tiefe mm	Höhe mm	Nr.
Standard	1030	740	1730	573620
ESD-leitfähig	1030	740	1730	E573620

Typ TB3

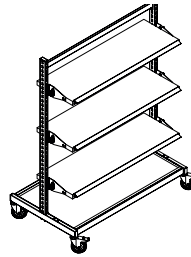

- Modulbreite 1250 mm
- mit 3 neigbaren Ablageböden -
- 1250 x 460 mm,
- passend für Eurobehälter
- 1 Bodenwanne,
- mit 4 Lenkrollen, 2 feststellbar
- Tragkraft 300 kg

Oberfläche	Breite mm	Tiefe mm	Höhe mm	Nr.
Standard	1280	740	1730	573640
ESD-leitfähig	1280	740	1730	E573640

Typ TB4

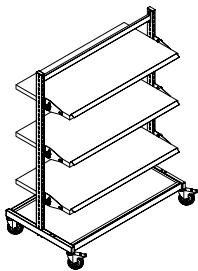

- Modulbreite 1250 mm
- mit 3 neigbaren Ablageböden -
- 1210 x 615 mm,
- passend für Eurobehälter,
- 1 Bodenwanne
- Mit 4 Lenkrollen, 2 feststellbar
- Tragkraft 300 kg

Oberfläche	Breite mm	Tiefe mm	Höhe mm	Nr.
Standard	1280	740	1730	573660
ESD-leitfähig	1280	740	1730	E573660

Typ TB5

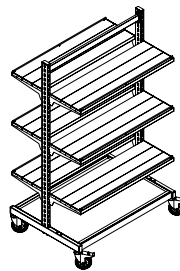

- Modulbreite 1000 mm
- mit 6 Lamellenböden Tiefe 321 mm
- und 6 Anschlagleisten
- 1 Bodenwanne,
- mit 4 Lenkrollen, 2 feststellbar
- Tragkraft 300 kg

Oberfläche	Breite mm	Tiefe mm	Höhe mm	Nr.
Standard	1030	740	1730	573680
ESD-leitfähig	1030	740	1730	E573680

Typ TB6

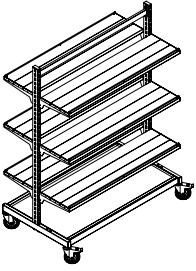

- Modulbreite 1250 mm
- mit 6 Lamellenböden Tiefe 321 mm
- und 6 Anschlagleisten
- 1 Bodenwanne,
- mit 4 Lenkrollen, 2 feststellbar
- Tragkraft 300 kg

Oberfläche	Breite mm	Tiefe mm	Höhe mm	Nr.
Standard	1280	740	1730	573700
ESD-leitfähig	1280	740	1730	E573700

Transport- und Bereitstellwagen 1100 mm hoch

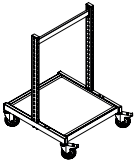

- 1 Bodenwanne,
- mit 4 Lenkrollen, 2 feststellbar,
- Tragkraft 300 kg

Oberfläche	Breite mm	Tiefe mm	Nr.
Standard	1030	480	573760
		740	573490
	1280	480	573800
		740	573530
ESD-leitfähig	1030	480	E573760
		740	E573490
	1280	480	E573800
		740	E573530

Transport- und Bereitstellwagen 1730 mm hoch

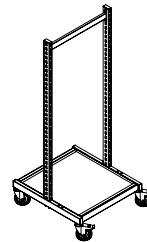

- 1 Bodenwanne,
- mit 4 Lenkrollen, 2 feststellbar
- Tragkraft 300 kg

Oberfläche	Breite mm	Tiefe mm	Nr.
Standard	1030	740	573510
	1280	740	573550
ESD-leitfähig	1030	740	E573510
	1280	740	E573550

Zubehör für Transport- und Bereitstellwagen

Griffe, einseitig

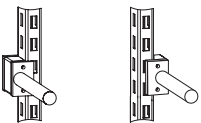

- 2 einseitige Griffe für Befestigung an beiden Stützen des Transportwagens
- zur Bewegung des Wagens von der Entnahme- oder Beschickungsseite

Oberfläche	Bauweise	Nr.
Standard	einseitig (2 St.)	573850
ESD-leitfähig	einseitig (2 St.)	E573850

Griff, zweiseitig



- 1 zweiseitiger Griff für Befestigung an einer Stütze des Transportwagens
- zur Bewegung des Wagens von der Schmalseite

Oberfläche	Bauweise	Nr.
Standard	zweiseitig	573870
ESD-leitfähig	zweiseitig	E573870

Quadratloch-Rückwand 380 mm hoch

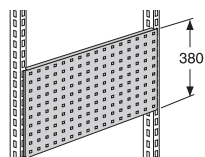

- mit Quadratlochung 10 x 10 mm
- im Raster 38 mm, steckbar

Oberfläche	Breite mm	Nr.
Standard	1000	571920
Standard	1250	571930
ESD-leitfähig	1000	E571920
ESD-leitfähig	1250	E571930

Lamellenböden, inkl. Trägerpaar

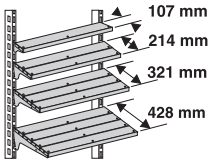

- Belastbarkeit 50 kg

Breite mm	Tiefe mm	Neigung	1000 Nr.	1250 Nr.
Standard	107	- 16 °	573050	573100
	214	- 16°/+ 10°	573060	573110
	321	- 16°/+ 10°	573070	573120
	428	- 16°/+ 10°	573080	573130
ESD-leitfähig	107	- 16 °	E573050	E573100
	214	- 16°/+ 10°	E573060	E573110
	321	- 16°/+ 10°	E573070	E573120
	428	- 16°/+ 10°	E573080	E573130

Anschlagleiste

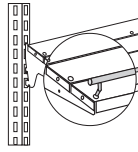

- Als Anschlag für Lamellenböden
- steckbar, verchromt

Breite mm	Nr.
1000	573160
1250	573170

Ablageboden

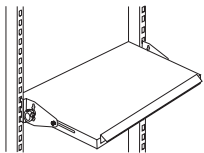

- im Raster von 42 mm höhenverstellbar
- Belastbarkeit 60 kg gleichmäßig verteilt
- stufenlos in Tiefe verstellbar
- Neigung im Raster verstellbar
- Unterteilbar für Behälterbreite 300 mm
- Anschlagkante vorne versenkbar
- einhängbar von vorne und hinten

Oberfläche	Breite mm	Tiefe mm	Nr.
Standard	1000 (960)	460 (400)	571530
Standard	1250 (1210)	460 (400)	571540
Standard	1000 (960)	660 (600)	571570
Standard	1250 (1210)	660 (600)	571580
ESD-leitfähig	1000 (960)	460 (400)	E571530
ESD-leitfähig	1250 (1210)	460 (400)	E571540
ESD-leitfähig	1000 (960)	660 (600)	E571570
ESD-leitfähig	1250 (1210)	660 (600)	E571580

Rückleiste für Ablageboden

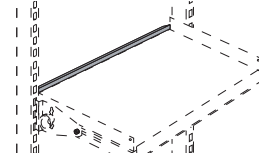

- versenkbar, mit Befestigungsmaterial
- Anschlagkante 7,5 mm hoch

Breite mm	Nr.
655	526060
1000	526070
1250	526080

Teilerschiene für Ablageboden

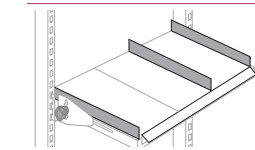

- steckbar, mit Befestigungsmaterial

Tiefe mm	Höhe mm	Nr.
460	40	550660
660	40	550670

ESD Matte für Ablageböden



- Volumenleitfähig
- zweischichtiger Verbundbelag aus verschleißfestem Synthetikgummi, lötlötzinnbeständig, 2 mm stark, platingrau

Modulbreite mm	Tiefe mm	Nr.
1000	400	E571710
1250	400	E571720
1000	600	E571760
1250	600	E571770

Feinriefenmatte für Ablageböden

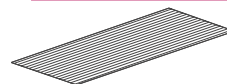

- rutschfest
- ölbeständig
- 3 mm stark, schwarz

Modulbreite mm	Tiefe mm	Nr.
1000	400	571610
1250	400	571620
1000	600	571660
1250	600	571670

Transport- und Bereitstellwagen mit Durchlaufebenen



- bewegliches Transportsystem für industrielle Montage, mit geneigten Röllchenbahnen für selbsttätigen Materialnachschub durch Schwerkraft
- Rahmenkonstruktion mit verschweißten seitlichen Profilen und eingeschraubten Verbindungsprofilen
- 1 Bodenwanne für Eurokästen
- 4 Lenkrollen, davon 2 feststellbar, Rollendurchmesser 125 mm, Lauffläche grau
- senkrechte Profile mit Raster 42 mm für Steckmontage von Durchlaufebenen oder Quadratloch-Rückwänden
- Röllchenbahnen von hinten beschickbar
- Röllchenbahnebenen durch Verzahnung an Front- und Rückseite individuell unterteilbar und an unterschiedliche Kastenbreiten anpassbar
- Rollenbahnebenen für Materialzuführung und Leerkastenabfuhrung passend neigbar
- umweltfreundliche Pulverbeschichtung

Transport- und Bereitstellwagen, verstärkte Ausführung

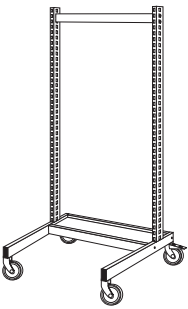

- zur Aufnahme von Durchlaufebenen
- mit 4 Lenkrollen, 2 feststellbar,
- inkl. 1 Bodenwanne, T: 410 mm
- Tragkraft 300 kg

Breite mm	Tiefe mm	Höhe mm	Nr.
685	950	1920	E574500
685	1290	1920	E574510
1030	950	1920	E574520
1030	1290	1920	E574530
1280	950	1920	E574540
1280	1290	1920	E574550

Röllchenleiste

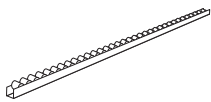

- für AZS-Durchlaufebenen

Tiefe mm	Nr.
960	E574750
1290	E574760

Kabelhalter für Querstrebe

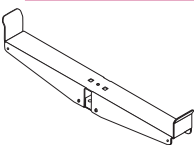

- Kabelhalter für Querstrebe
- Ausladung 2 x 240 mm
- Höhe vorne: 55 mm
- arretierbar oder verschiebbar

Breite mm	Tiefe mm	Höhe mm	Nr.
60	520	110	559340

Durchlaufebenen

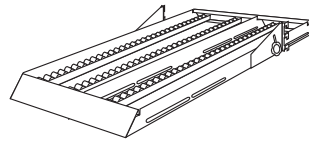

- Ebenen stufenlos in Neigung und Höhe verstellbar

	Breite mm	Tiefe mm	Nr.
inkl. 4 Röllchenleisten und 1 Trennsteg	655	960	E574600
inkl. 4 Röllchenleisten und 1 Trennsteg	655	1290	E574610
inkl. 6 Röllchenleisten und 2 Trennstege	1000	960	E574620
inkl. 6 Röllchenleisten und 2 Trennstege	1000	1290	E574630
inkl. 8 Röllchenleisten und 3 Trennstege	1250	960	E574640
inkl. 8 Röllchenleisten und 3 Trennstege	1250	1290	E574650

Trennsteg



- für AZS-Durchlaufebenen

Tiefe mm	Nr.
960	E574770
1290	E574780

Kartonagenwagen



- zur flexiblen Bereitstellung von Verpackungsmaterial
- verschweißte Rahmenkonstruktion
- Unterteilung in 6 bzw. 7 Fächer mit verstellbaren, verchromten Trennbügeln, 400 mm hoch, Rasterabstand 100 mm
- 4 Lenkrollen, davon 2 mit Feststeller, Lauffläche Kunststoff
- Oberfläche pulverbeschichtet RAL 7035 Lichtgrau
- Tragkraft 75 kg

Kartonagenwagen

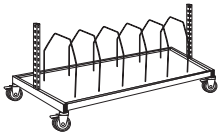

- mit 400 mm hohen, verchromten Trennbügeln

Trennbügel	Breite mm	Tiefe mm	Höhe mm	Nr.
5	1030	480	650	559320
6	1280	480	1100	559330





**Effizienz steigern.
Ergonomie verbessern.
Sicherheit erhöhen.**



WIR BIETEN PROFESSIONELLE UND MASSGESCHNEIDERTE PRODUKTLÖSUNGEN

MAPO unterstützt Sie in der innerbetrieblichen Logistik. Beim Transport, der Lagerung und dem Materialhandling. Unsere Produkte vereinfachen Ihren Warenfluss, sparen Zeit und reduzieren die Betriebskosten. Mit uns können Sie die Ergonomie am Arbeitsplatz verbessern und die Sicherheit für Mitarbeitende erhöhen. Wir erarbeiten für Sie massgeschneiderte zuverlässige Lösungen.

Von Profis für Profis.

Ihre Bestell-Hotline:
**044 874 48 60 oder
orders@mapo.ch**

VERKAUFSABTEILUNG INDUSTRIE UND FACHHANDEL

MAPO AG
Europa-Strasse 12, Postfach
8152 Glattbrugg ZH
Tel. 044 874 48 60
orders@mapo.ch